

Manual de uso del sistema de audio

Las ilustraciones, información técnica, los datos y descripciones contenidos en esta publicación estaban aprobados en el momento de su impresión. Ford se reserva el derecho de cambiar modelos, equipamiento y especificaciones o de realizar modificaciones o cambios necesarios para mejorar su producto sin incurrir por ello en ninguna obligación.

Queda prohibida la reproducción total o parcial de esta publicación, así como su almacenaje o transmisión por cualquier sistema - electrónico, mecánico, fotocopiado, grabación, traducción, resumen o ampliación sin previa autorización expresa por escrito de Ford. Lo mismo es válido para partes de este Manual y su utilización en otras publicaciones.

Ford no contrae responsabilidad alguna por las imprecisiones u omisiones que puedan aparecer en esta publicación, a pesar de haber tomado todas las medidas necesarias para que resulte lo más completa y fiable posible.

En este manual se describen los opcionales y niveles de equipamiento disponibles para toda la gama de modelos de este vehículo. Para su vehículo se aplican las descripciones del equipamiento instalado según la versión adquirida.

Importante: Las piezas y accesorios originales de Ford, lo mismo que los de Motorcraft, han sido especialmente diseñados para los vehículos Ford, y son, en cualquier caso, los más adecuados para su vehículo.

Nos permitimos señalar que las piezas y accesorios que no son provistos por Ford no han sido examinados ni aprobados; por eso, y a pesar del continuo control de productos del mercado, no podemos certificar la idoneidad ni la seguridad del uso de dichos productos, bien sea que ya estén instalados o hayan de instalarse.

Ford no acepta responsabilidad alguna por los daños causados por el empleo de piezas y accesorios que no sean de Ford, lo que producirá la caducidad automática de la garantía del vehículo.

Las imágenes del vehículo de las tapas de este manual no son contractuales

Nota: Entiéndase por Ford en Argentina a **Ford Argentina S.C.A.**, en Chile a **Ford Chile SpA**, en Uruguay a **Automotores y Servicios S.A. (Multimotors)**, en Paraguay a **Tape Ruvicha S.A.**, en Bolivia a **Christian Automotors S.A.** y en Perú a **Maquinaria Nacional S.A. (Manasa)**.

Editado por Ford Argentina S.C.A.

Pieza N° **8V41/KUGA/MP/** (ARG.)

División de Asistencia al Cliente

Edición: 11/2012

Publicaciones Técnicas.

Impreso en Argentina.



El papel utilizado para la impresión fue producido bajo prácticas forestales responsables y cuenta con la certificación de Cadena de Custodia FSC (Forest Stewardship Council).

Contenido

INTRODUCCIÓN AL SISTEMA DE AUDIO	5
VISIÓN DE CONJUNTO DE LA UNIDAD DE AUDIO	7
SEGURIDAD DEL SISTEMA DE AUDIO	9
FECHA Y HORA DE LA UNIDAD DE AUDIO	11
FUNCIONAMIENTO DE LA UNIDAD DE AUDIO	13
MENÚ DE UNIDAD DE AUDIO	24
LECTOR DE DISCOS COMPACTOS	30
TOMA DE ENTRADA AUXILIAR (AUX IN)	45
MANTENIMIENTO DEL SISTEMA DE AUDIO	46
LOCALIZACIÓN DE AVERÍAS DE LA UNIDAD DE AUDIO	47
INDICE	50
TARJETA DE SEGURIDAD DEL SISTEMA DE AUDIO	55

Introducción al sistema de audio

INFORMACIÓN IMPORTANTE DEL SISTEMA DE AUDIO

Le recomendamos que se tome algún tiempo para leer este manual y así poder conocer su vehículo. Cuanto más sepa sobre él, mayor será la seguridad y el placer de conducción.

Nota: En este manual se describen características y opciones disponibles en toda la gama, en algunos casos incluso antes de que estén disponibles. También es posible que describa opciones que no estén disponibles en su vehículo.

Nota: Conduzca y utilice siempre su vehículo siguiendo todas las leyes y normativas correspondientes.

Nota: Cuando vaya a vender su vehículo, entregue este manual al nuevo propietario. Es parte integrante del vehículo.



Debido a incompatibilidades técnicas, es posible que los discos compactos grabables (CD-R) y re-grabables (CD-RW) o funcionen correctamente.



Estas unidades de audio con CD reproducirán discos compactos que cumplan la especificación de audio estándar International Red Book. Los CD protegidos contra copias de algunos fabricantes no cumplen esta especificación, por lo que no se puede garantizar la reproducción.



Los discos de formato dual y de doble cara (formato DVD Plus, CD-DVD) que la industria musical ha adoptado son más gruesos que los CD normales, por lo que no se garantiza la reproducción en las unidades de audio Sony CD y Ford, pudiéndose producir un atasco. No se debe utilizar aquellos CD de forma irregular y los que vienen recubiertos con una película de protección contra arañazos o con etiquetas adhesivas. No se aceptarán aquellas reclamaciones en garantía en las que se encuentre un disco de este tipo dentro de una unidad de audio devuelta para su reparación.



Todas las unidades de CD, excepto las Sony CD (pero no las 6CD) están diseñadas para reproducir solamente discos compactos originales de música de 12 cm. La unidad Sony CD reproduce discos de 8 cm montando un adaptador Sony homologado (CSA-8).



La unidad de audio puede resultar dañada si se introducen elementos no adecuados como tarjetas de crédito o monedas por la abertura del CD.

Sistema DAB

La unidad de radio posee de la tecnología DAB (Digital Audio Broadcasting), solo podrá utilizarse en los países en los cuales esta disponibles dicha tecnología.

Introducción al sistema de audio

Etiquetas de la unidad de audio

CLASS 1
LASER PRODUCT

E66256

CAUTION—INVISIBLE LASER RADIATION WHEN OPEN
DO NOT STARE INTO BEAM OR
VIEW DIRECTLY WITH OPTICAL INSTRUMENTS

E66257

Etiquetas de discos

CD de audio



E66254

MP3



E66255

Visión de conjunto de la unidad de audio

1500RDS

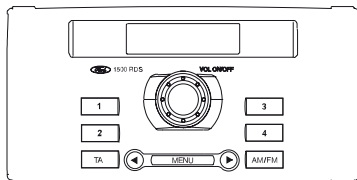

CDC 6006

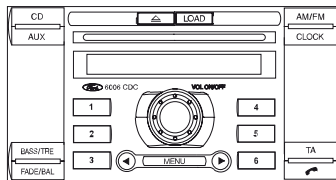

5000C

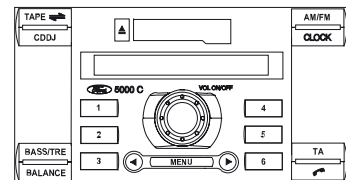

E68216

Unidades Sony CD (primera generación)

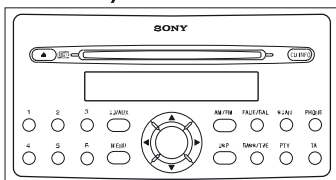

E66135

6000CD

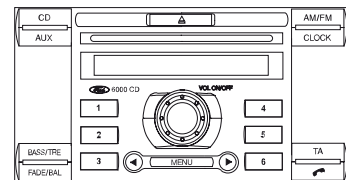

Unidades Sony 6CD (primera generación)

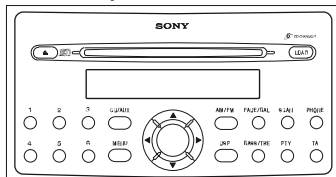

E66137

6000CD



Unidades Sony CD (segunda generación)



E81500

Visión de conjunto de la unidad de audio

Unidades Sony 6CD (segunda generación)



CÓDIGO DE SEGURIDAD

La mayor parte de las unidades disponen de un código de seguridad exclusivo que se debe introducir antes de poder utilizar la unidad. Normalmente, el Concesionario Ford se encarga de esto cuando realiza la Revisión de Pre-Entrega.

Si por cualquier motivo se desconecta la batería o se desmonta la unidad de audio del vehículo, se deberá volver a introducir el código de seguridad antes de poder utilizar la unidad de nuevo.

CÓDIGO DE SEGURIDAD EXTRAVIADO

Si perdiera el código de seguridad, póngase en contacto con su Concesionario Ford, quien podrá suministrarle un nuevo código.

INTRODUCCIÓN DE UN CÓDIGO DE SEGURIDAD

Si aparece "CODE - - - -", "CODE 0000" o "Enter Keycode" en la pantalla al encender la unidad de audio, deberá introducir el código de seguridad con los botones de pre-sintonización de emisoras.

Unidades Sony CD/6CD de segunda generación

1. Pulse el botón con el número correspondiente al primer dígito del código de seguridad.

2. Pulse el botón con el número correspondiente al segundo dígito del código de seguridad. Repita el mismo procedimiento para el cuatro y quinto dígito.

3. Si se equivoca al introducir el código, puede volver a introducir los dígitos si continua seleccionando los botones 0 a 9.

La pantalla avanzará desde el dígito en primera posición hasta el cuatro y retrocederá de nuevo a 1.

4. Asegúrese de que el código de seguridad que se muestra aparezca completo y sea el correcto antes de pulsar el botón * para finalizar.

Excepto unidades Sony CD/6CD de segunda generación

1. Pulse el botón 1 varias veces hasta que aparezca el primer dígito del código de seguridad en la pantalla.
2. A continuación, pulse los botones de pre-sintonización 2, 3 y 4 para los tres dígitos restantes.
3. Asegúrese de que el código de seguridad aparezca completo y sea el correcto antes de pulsar el botón de pre-sintonización 5 para confirmarlo, excepto en las unidades 1500RDS, en las que se debe pulsar el botón AM/FM.

CÓDIGO DE SEGURIDAD INCORRECTO

Se dispone de hasta 10 intentos para introducir el código de seguridad, siendo varios los resultados si se introduce de forma incorrecta. En la pantalla se muestra el número de intentos.

- Si la pantalla muestra el mensaje "CODE" (código), puede realizar otro intento justo después.
- Si en la pantalla aparece "WAIT30" (espere 30), la unidad se bloqueará durante 30 minutos.

Espere hasta que el contador se ponga a cero. Cuando aparezca "CODE", vuelva a introducir el código de seguridad.

- Después de 10 intentos fallidos, la unidad dejará de estar operativa de forma permanente y aparecerá el mensaje "LOCKED" (bloqueada) en la pantalla. Si esto sucede, póngase en contacto con su Concesionario Ford para obtener asistencia al respecto.

Fecha y hora de la unidad de audio

AJUSTE DE LA HORA Y LA FECHA EN LA UNIDAD DE AUDIO

5000C, 6000CD Y 6006CDC

Ajuste de la fecha y la hora

- Pulse el botón CLOCK para visualizar la fecha y la hora.

Nota: Si no pulsa ningún otro botón durante los 30 segundos posteriores a haber pulsado el botón CLOCK, la pantalla volverá a su ajuste anterior.

- Utilice el botón de flecha izquierda o derecha para seleccionar la fecha o la hora, según lo que desee cambiar. El valor seleccionado aparecerá parpadeando en la pantalla.
- Gire el mando del volumen para modificar el valor de fecha u hora seleccionado.
- Utilice el botón de flecha izquierda o derecha para seleccionar de nuevo la fecha o la hora, según lo que desee cambiar.
- Gire el mando del volumen para modificar el valor de fecha u hora seleccionado.
- Pulse el botón CLOCK para salir y guardar la fecha y la hora nuevas.

Nota: Si no pulsa el botón CLOCK durante los 30 segundos posteriores a haber modificado la fecha o la hora, la pantalla saldrá de este ajuste y guardará los nuevos valores de forma automática.

Recomendación: Mantenga pulsado el botón CLOCK durante más de dos segundos para seleccionar de forma automática la hora para el ajuste horario de verano o de invierno.

Formato 12/24 horas

- Pulse el botón MENU varias veces hasta que aparezca una pantalla con la hora en formato 12/24 horas.
- Utilice el botón de flecha izquierda o derecha para seleccionar el ajuste que desee.
- Para confirmar la selección, espere a que desaparezca el menú o pulse el botón MENU varias veces para salir.

Unidades Sony CD/6CD de primera generación

Ajuste de la fecha

- Pulse el botón MENU y utilice el botón de flecha arriba o abajo hasta que aparezca una pantalla de ajuste de la fecha.
- Utilice el botón de flecha izquierda o derecha para seleccionar los días, que parpadean en la pantalla.
- Utilice el botón de flecha arriba o abajo para realizar el ajuste; a continuación, pulse el botón de flecha izquierda o derecha para seleccionar los meses o los años y ajústelos según corresponda.
- Pulse el botón MENU para confirmar la fecha.

Fecha y hora de la unidad de audio

Ajuste de la hora

- Pulse el botón MENU y utilice el botón de flecha arriba o abajo hasta que aparezca una pantalla de la hora.
- Utilice el botón de flecha izquierda o derecha para seleccionar la hora, que aparecerá parpadeando en la pantalla.
- Utilice el botón de flecha arriba o abajo para realizar el ajuste; a continuación, pulse el botón de flecha izquierda o derecha para seleccionar los minutos y ajústelos según corresponda.
- Pulse el botón MENU para confirmar la hora.

Formato 12/24 horas

- Pulse el botón MENU y utilice el botón de flecha arriba o abajo hasta que aparezca una pantalla con la hora en formato 12/24 horas.
- Utilice el botón de flecha izquierda o derecha para seleccionar el ajuste que desee.
- Pulse el botón MENU para confirmar la elección.

Unidades Sony CD/6CD de segunda generación

Ajuste de la fecha y la hora

- Pulse el botón CLOCK y utilice el botón de flecha izquierda o derecha hasta que aparezca parpadeando en pantalla la fecha/hora deseada.
- Utilice el botón de flecha arriba o abajo para realizar el ajuste; a continuación, pulse el botón de flecha izquierda o derecha para seleccionar otro ajuste de fecha/hora que aparezca parpadeando en pantalla. Repita el procedimiento de ajuste según sea necesario.
- Pulse el botón CLOCK para confirmar el ajuste.

Formato 12/24 horas

- Pulse el botón MENU y utilice el botón de flecha arriba o abajo hasta que aparezca una pantalla con la hora en formato 12/24 horas.
- Utilice el botón de flecha izquierda o derecha para seleccionar el ajuste que desee.
- Pulse el botón MENU para confirmar la elección.

Funcionamiento de la unidad de audio

MANDO DE ENCENDIDO/ APAGADO

- Pulse el mando de encendido/apagado. Este botón hará funcionar la unidad hasta un máximo de una hora con el contacto quitado. La radio se desconecta automáticamente al cabo de una hora.

MANDO DEL VOLUMEN

Utilice este mando para subir o bajar el volumen de la unidad de audio en cualquier momento. Cuando realiza un ajuste, en la pantalla aparece el volumen seleccionado.

MANDO DE GRAVES/AGUDOS

Todas las unidades, excepto las 1500, disponen de mandos para ajustar los graves o agudos.

En las unidades Sony de segunda generación se pueden definir los ajustes por separado para cada fuente (CD/Radio/Aux).

- Pulse el botón una vez para los graves o dos para los agudos (las unidades Sony de segunda generación está disponible una opción intermedia entre graves y agudos; es necesario pulsar tres veces el botón para acceder al ajuste de agudos).
- Utilice el mando del volumen o, en algunas unidades, el botón de flecha izquierda o derecha.
- En las unidades Sony CD y Sony CD, utilice el botón de flecha arriba o abajo para realizar los ajustes necesarios.

La pantalla indica el nivel seleccionado.

MANDO FADE/BALANCE (ATENUACIÓN/EQUILIBRIO)

El mando FADE (atenuación) se utiliza para ajustar la distribución del sonido desde la parte delantera a la trasera en vehículos equipados con altavoces traseros.

El mando BALANCE (equilibrio) se utiliza para ajustar la distribución del sonido entre los altavoces derechos e izquierdos.

- Pulse el botón una vez para la atenuación o dos para el equilibrio.
- Utilice el mando del volumen o, en algunas unidades, el botón de flecha izquierda o derecha para realizar los ajustes necesarios.
- En las unidades Sony CD y Sony 6CD, utilice el botón de flecha arriba o abajo para ajustar la atenuación y el botón de flecha izquierda o derecha para ajustar el equilibrio.

La pantalla indica el nivel seleccionado.

Funcionamiento de la unidad de audio

MANDO DE SILENCIAMIENTO DEL TELÉFONO

- Si esta opción está disponible, pulse el botón PHONE (teléfono) para silenciar la unidad de audio.
- Pulse PHONE (teléfono) de nuevo para desactivar esta función.

MANDOS DE SINTONIZACIÓN DE EMISORAS

Sintonización automática

Seleccione una banda y pulse brevemente uno de los botones de flecha. La unidad se detendrá en la primera emisora que encuentre en la dirección que haya elegido.

Sintonización manual

Unidades Sony CD/6CD

- Pulse el botón de flecha arriba o abajo. En la pantalla aparecerá la frecuencia seleccionada.

Excepto Sony CD/6CD

- Pulse el botón MENU hasta que aparezca la pantalla MAN.
- A continuación, pulse una de las flechas para desplazarse hacia arriba o hacia abajo por la banda en incrementos pequeños, o manténgala pulsada para desplazarse con mayor rapidez, hasta que encuentre una emisora que desee escuchar.

Sintonización por exploración

Nota: Esta función no está disponible en algunas unidades y puede que no aparezca como una opción del menú.

La función SCAN (exploración) le permite escuchar 10 segundos de cada emisora detectada.

Unidades Sony CD/6CD

- Pulse el botón SCAN. El mensaje "SCANNING..." o "SCAN" aparece parpadeando en la pantalla y cada una de las emisoras se escucha durante unos segundos.
- Vuelva a pulsar SCAN para seguir escuchando una emisora.

Excepto Sony CD/6CD

- Pulse el botón MENU varias veces hasta que aparezca SCAN en pantalla.
- Utilice los botones de flecha para explorar la banda seleccionada hacia arriba o hacia abajo. El mensaje "SCAN" aparece en la pantalla y cada emisora se escucha durante 10 segundos.
- Dependiendo de la unidad de audio, pulse el botón de flecha izquierda o derecha o MENU de nuevo para seguir escuchando una determinada emisora.

BOTONES DE PRESINTONIZACIÓN DE EMISORAS

Esta función le permite memorizar sus emisoras favoritas de forma que pueda recuperarlas posteriormente seleccionando la banda correspondiente y pulsando uno de los botones de presintonización.

- Seleccione una banda.
- Sintonice la emisora que desee.
- Pulse y mantenga pulsado uno de los botones. La unidad de audio quedará silenciada. Cuando se restablezca el sonido, la emisora habrá quedado memorizada.

Puede repetir este proceso en cada banda de frecuencias y para cada botón de pre-sintonización.

Nota: Cuando conduce por otra zona del país, las emisoras de FM que emiten en frecuencias alternas y están memorizadas en botones de pre-sintonización permiten la actualización de la frecuencia correcta para esa zona.

MANDO DE MENÚ DE AUDIO

Utilice el botón MENU para acceder a opciones que no se pueden seleccionar directamente a través de uno de los botones. Pulse el botón MENU para acceder a opciones de "primer nivel" o mantenga pulsado el botón MENU para acceder a funciones diferentes de "segundo nivel" (no en las unidades Sony de segunda generación).

Las funciones que no están disponibles no aparecen en la pantalla.

Funcionamiento de la unidad de audio

Unidades Sony CD/6CD de primera generación

Funciones del menú – Funciones de primer nivel				Funciones de segundo nivel
Durante la recepción de la radio	Durante la reproducción de una cinta	Durante la reproducción de un CD	Durante la reproducción de un Cargador de CD	Durante todas las funciones
RSE*		RSE*	RSE*	VID
Reloj		Reloj	Reloj	CLIP activado/ desactivado
Fecha		Fecha	Fecha	Aux activado/ desactivado Formato 12/
24 horas		Formato 12/ 24 horas	Formato 12/ 24 horas	Noticias activado/ desactivado
AVC		Desplaza- miento	AVC	Activar/Desactivar Bluetooth
Información AVC Repetir de tráfico de Emisoras locales o distantes		AVC	Repetir	ADFA activado/ desactivado
AF		Repetir	Comp.	
		Comp.	Reproducción de pistas en orden aleato- rio (shuffle)	

Funcionamiento de la unidad de audio

Funciones del menú – Funciones de primer nivel				Funciones de segundo nivel
Durante la recepción de la radio	Durante la reproducción de una cinta	Durante la reproducción de un CD	Durante la reproducción de un Cargador de CD	Durante todas las funciones
		Reproducción de pistas en orden aleatorio (shuffle) RSE*		

Nota: La secuencia en la que aparecen las opciones pueden variar según el vehículo y la unidad de audio.

* Solo cuando está disponible.

Unidades Sony CD/6CD de segunda generación

Funciones del menú			
Durante la recepción de la radio	Durante la reproducción de una cinta	Durante la reproducción de un CD	Durante la reproducción de un cargador de CD
Formato 12/24 horas		Formato 12/24 horas	
CLIP activado/ desactivado		CLIP activado/ desactivado	
Noticias activado/ desactivado		Noticias activado/ desactivado	
AVF		AVF	
AF		AF	
Volumen de TA		Volumen de TA	

Funcionamiento de la unidad de audio

Funciones del menú			
Durante la recepción de la radio	Durante la reproducción de una cinta	Durante la reproducción de un CD	Durante la reproducción de un cargador de CD
Información de tráfico de emisoras locales o distantes		Información de tráfico de emisoras locales o distantes	
Regional activado/desactivado		Reproducción de pistas en orden aleatorio (shuffle)	
		Repetir	
		Comp. activada/desactivada	

Nota: La secuencia en la que aparecen las opciones puede variar según el vehículo y la unidad de audio.

5000C/6000CD/6006CDC

Funciones del menú – Funciones de primer nivel				Funciones de segundo nivel
Durante la recepción de la radio	Durante la reproducción de una cinta	Durante la reproducción de un CD	Durante la reproducción de un Cargador de CD	Durante todas las funciones
Sintonización manual	Formato 12/24 horas	Exploración	Exploración	Información de tráfico de emisoras locales o distantes
Sintonización por exploración	AVC	Reproducción de pistas en orden aleatorio (shuffle)	Reproducción de pistas en orden aleatorio (shuffle)	AF

Funcionamiento de la unidad de audio

Funciones del menú – Funciones de primer nivel				Funciones de segundo nivel
Durante la recepción de la radio	Durante la reproducción de una cinta	Durante la reproducción de un CD	Durante la reproducción de un Cargador de CD	Durante todas las funciones
Formato 12/24 horas	Menú ADV	Repetir	Repetir	REG.
AVC		Comp.	Comp.	Noticias
Menú ADV		Formato 12/24 horas	Formato 12/24 horas	CLIP
		AVC	AVC	VID
		Menú ADV	Menú ADV	Activar/Desactivar Bluetooth

Nota: La secuencia en la que aparecen las opciones puede variar según el vehículo y la unidad de audio.

Nota: Las funciones de segundo nivel (avanzadas) se pueden introducir también seleccionando la opción “ADV menu” en el menú de primer nivel.

BOTÓN DE BANDA DE FRECUENCIA

Este mando le permite pasar de la banda de AM a FM y viceversa.

Si pulsa varias veces el botón AM/FM o RADIO durante la recepción de la radio, puede seleccionar entre las bandas que haya disponibles. La pantalla indica la elección realizada.

El selector también se puede utilizar para volver a la recepción de radio cuando está escuchando otra fuente de audio.

MANDO DE MEMORIZACIÓN AUTOMÁTICA

La memorización automática se puede utilizar para memorizar las emisoras con las señales más potentes disponibles, bien de la banda de FM o de AM y FM en Sony.

- Mantenga pulsado el botón AM/FM o RADIO.
- El sonido se silencia y aparece el mensaje "AUTOSTORE" (memorización automática) en la pantalla mientras la unidad busca por las frecuencias.
- Una vez que finaliza la búsqueda, el sonido se restablece y las señales más potentes quedan almacenadas en los botones de presintonización de la memorización automática.

Nota: La memorización automática almacenará las 10 señales más fuertes disponibles y borrará las emisoras anteriormente memorizadas.

Nota: La banda de memorización automática también se puede utilizar para memorizar emisoras de forma manual del mismo modo que en otras bandas.

CONTROL DE LOS BOLETINES DE TRÁFICO (Si está disponible)

Muchas emisoras que emiten en FM tiene un código de TP para indicar que emiten información de boletines de tráfico.

Activación de boletines de tráfico

Para poder recibir boletines de tráfico, debe pulsar el botón TA. "TA-D" o "TA-L" aparecerá en la pantalla para mostrar que se ha activado la función.

Si ya ha sintonizado una emisora que emite boletines de tráfico, "TP" también aparecerá en pantalla. De lo contrario, la unidad buscará un boletín de tráfico y mostrará "TP SEEK" mientras tanto. Si no encuentra una emisora con estas características, en la pantalla aparecerá "Not Found".

"TP" parecerá dentro de un recuadro cuando haya sintonizado una emisora que retransmita boletines de tráfico desde una emisora RDS-EON conectada.

Cuando se emite un boletín de tráfico, se interrumpe automáticamente la recepción normal de la radio, del cassette o del CD y aparece "TRÁFICO" o "NEWS" en la pantalla.

Si se debilita la señal de una emisora que emite boletines de tráfico, en la pantalla aparece parpadeando el mensaje "TP". Pulse el botón de flecha izquierda o derecha para buscar otra emisora.

Nota: Si esto ocurre durante la reproducción de una cinta o del CD o, en algunos modelos, con el volumen de la radio al mínimo, la unidad sintonizará automáticamente otra emisora que transmita boletines de tráfico.

Si se sintoniza una emisora que no emite boletines de tráfico o se vuelve a seleccionar con el botón de pre-sintonización correspondiente, la unidad permanecerá en esa emisora salvo que:

- Se desactive la función TA y se vuelva a activar.
- En algunos modelos, el mando del volumen se ajuste en el mínimo durante cuatro minutos, después de lo cual la unidad de audio sintonizará otra emisora que transmita boletines de tráfico.

Boletines de tráfico de emisoras locales o distantes

El número de boletines de tráfico RDS (EON-) puede resultar excesivo en algunas zonas, por lo que existe una opción que permite seleccionar boletines de tráfico de emisoras locales o toda la información disponible.

Unidades Sony CD/6CD

- Pulse el botón MENU y utilice el botón de flecha arriba o abajo para seleccionar la pantalla de TA.
- Utilice el botón de flecha izquierda o derecha para seleccionar el ajuste que desee.
- Pulse el botón MENU para confirmar la elección.

Excepto Sony CD/6CD

- Mantenga pulsado el botón MENU hasta que cambie la pantalla.
- Pulse el botón MENU varias veces hasta que aparezca una pantalla de TA.
- Utilice el botón de flecha izquierda o derecha para seleccionar boletines de tráfico de emisoras locales ("TA LOCAL") o distantes ("TA DIST"). Para confirmar la selección, espere a que desaparezca el menú o pulse el botón MENU.
- En la pantalla aparecerá "TA-L" o "TA-D" para mostrar el tipo de boletín seleccionado.

Volumen de los boletines de tráfico

Los boletines de tráfico interrumpen la emisión normal con un nivel mínimo predeterminado que suele ser superior al volumen de audición normal.

Para ajustar el volumen predeterminado:

- Mantenga pulsado el botón TA.
- Utilice el mando del volumen o, en las unidades Sony, los botones de flecha para realizar los ajustes necesarios. En la pantalla aparecerá el nivel seleccionado.

Finalización de los boletines de tráfico

La unidad de audio volverá al funcionamiento normal al final de cada boletín de tráfico. Para terminar anticipadamente un boletín de tráfico, pulse TA durante la emisión.

Nota: Si pulsa TA en cualquier otro momento, desconectará la emisión de todos los boletines.

REGULACIÓN AUTOMÁTICA DEL VOLUMEN

La regulación automática del volumen (AVC), si está disponible, ajusta el nivel de volumen para compensar el ruido del motor y el ruido de la carretera.

- Pulse el botón MENU varias veces hasta que aparezca una pantalla de AVC.
- Utilice el botón de flecha izquierda o derecha para modificar el ajuste de AVC.
- En las unidades Sony CD y Sony 6CD, pulse brevemente el botón MENU y utilice el botón de flecha arriba o abajo para seleccionar una pantalla de AVC.
- Pulse el botón MENU para confirmar la selección o espere hasta que el sistema reanude su funcionamiento normal.
- En las unidades Sony CD y Sony D de segunda generación, pulse brevemente el botón MENU y utilice el botón de flecha arriba o abajo para seleccionar una pantalla de CLIP.
- Pulse el botón MENU para confirmar la selección o espere hasta que el sistema reanude su funcionamiento normal.

REDUCCIÓN DE LA DISTORSIÓN DEL SONIDO (CLIP)

La función CLIP, si está disponible, detecta automáticamente cualquier distorsión del sonido y reduce el volumen de la unidad hasta que la distorsión ha desaparecido. Esto quiere decir que aunque aumente el número que aparece en la pantalla al subir el volumen con el mando, puede que no haya un cambio real de volumen.

- Mantenga pulsado el botón MENU para acceder a la pantalla MENU secundaria hasta que cambie la pantalla. A continuación, pulse MENU varias veces hasta que aparezca una pantalla de CLIP.
- Utilice el botón de flecha izquierda o derecha para activar o desactivar esta función.

Menú de unidad de audio

MODO REGIONAL (REG)

Nota: En las radios SONY de primera generación el modo regional está siempre activado.

El modo regional (REG) permite controlar los cambios de AF entre las emisoras de una misma cadena relacionadas regionalmente. Una cadena puede explotar una red bastante amplia de emisoras en una extensa zona del país. En distintos momentos del día es posible que esta amplia red se divida en varias emisoras regionales menores, generalmente basadas en ciudades de cierta importancia. Si la red no se divide en emisoras regionales, toda la red emite la misma programación.

Modo regional activado (opción por defecto): Con esta opción se evitan los cambios de AF "aleatorios" si las emisoras regionales vecinas no emiten la misma programación.

Modo regional desactivado: Con esta opción el área de cobertura es mayor si las emisoras regionales vecinas emiten la misma programación, pero se pueden producir cambios de AF "aleatorios" si no lo hacen.

Unidades Sony CD/6CD de segunda generación

- Pulse brevemente el botón de menú.
- Utilice el botón de flecha arriba o abajo hasta que aparezca "REGIONAL".
- Utilice el botón de flecha izquierda o derecha para activar o desactivar esta función.

Excepto unidades Sony CD/6CD de segunda generación

- Mantenga pulsado el botón MENU hasta que cambie la pantalla.
- Pulse el botón MENU varias veces hasta que aparezca "REG" (regional) en la pantalla.
- Utilice los botones de flecha para activar o desactivar esta función.

FRECUENCIAS ALTERNATIVAS

Muchos programas que se emiten en la banda de FM tienen un código de identificación de programa (PI) que las unidades de audio pueden reconocer.

Si su radio tiene la sintonización AF activada y pasa de una zona de emisión a otra, esta función buscará y conectará una emisora con una señal más potente si la encuentra.

No obstante, en algunas condiciones la sintonización de la frecuencia alternativa puede interrumpir temporalmente la recepción normal.

Si se ha seleccionado "AF-ON" o "AF-AUTO", la unidad evalúa continuamente el estado de la señal, y si hubiera disponible una señal más potente, la unidad pasaría a esa señal alternativa. El sonido se silencia mientras la unidad comprueba una lista de frecuencias alternativas y, si fuera necesario, busca una por la banda seleccionada.

Menú de unidad de audio

La recepción de la radio se restablecerá cuando encuentre una o, si no la encuentra, la unidad volverá a la frecuencia original memorizada. En algunas unidades aparecerá "Not Found" (no encontrada) en la pantalla.

Cuando se selecciona "AF-MAN" (AF manual), la unidad funciona de forma semejante a con "AF-AUTO" o "AF-ON", pero sólo busca una frecuencia alternativa cuando se solicita esta acción pulsando un botón de pre-sintonización.

Si se ha seleccionado "AF-OFF", la frecuencia original memorizada permanece seleccionada. En este modo, en la pantalla aparecerá "AF-OFF" cada vez que se encienda la unidad.

Unidades Sony CD/6CD

- Pulse el botón MENU y utilice el botón de flecha arriba o abajo para seleccionar una pantalla de "AF".
- Utilice el botón de flecha izquierda o derecha para seleccionar el ajuste que desee.
- Pulse el botón MENU para confirmar la elección.

Excepto unidades Sony CD/6CD

- Mantenga pulsado el botón MENU hasta que cambie la pantalla.
- Pulse el botón MENU varias veces hasta que aparezca una pantalla de "AF".
- Utilice el botón de flecha izquierda o derecha para seleccionar el ajuste que desee.

EMISIÓN DE NOTICIAS (Si está disponible)

Algunas unidades de audio interrumpen la recepción normal para emitir boletines de noticias desde emisoras de FM o emisoras conectadas con RDS-EON, del mismo modo que se facilitan los boletines de tráfico.

Durante la emisión de noticias, la pantalla muestra de forma alternativa el nombre de la emisora y "NEWS". Las noticias interrumpen la transmisión de la unidad de audio con el mismo volumen predefinido que los boletines de tráfico.

Unidades Sony CD/6CD de primera generación

- Mantenga pulsado el botón MENU hasta que cambie la pantalla.
- Utilice el botón de flecha arriba o abajo para seleccionar una pantalla de "NEWS".
- Utilice el botón de flecha izquierda o derecha para seleccionar el ajuste que desee.

Unidades Sony CD/6CD de segunda generación

- Pulse el botón MENU y utilice el botón de flecha arriba o abajo para seleccionar una pantalla de "NEWS".
- Utilice el botón de flecha izquierda o derecha para seleccionar el ajuste que desee.

Excepto Sony CD/6CD

- Mantenga pulsado el botón MENU hasta que aparezca una pantalla de "NEWS".
- Utilice el botón de flecha izquierda o derecha para activar o desactivar esta función.

TIPO DE PROGRAMA PRIORITARIO (PTY)

Muchos programas en FM están catalogados según el tipo de material que emiten. Esta clasificación está recogida como un número de identificación codificado en la señal de emisión.

En las unidades indicadas, las búsquedas se pueden basar en una de estas clasificaciones, de forma que puede elegir escuchar un tipo de programa concreto.

Nota: Esta función solamente está disponible en las unidades Sony de primera generación.

Nota: Algunas emisoras de radio pueden transmitir información de emergencia bajo la categoría no clasificada de ALARM, pero este tipo de programa no se puede seleccionar manualmente.

Clasificación	Descripción
AFFAIRS	Actualidad
ALARM	Véase la nota siguiente
CHILDREN	Programas infantiles
CLASSICS	Música clásica
COUNTRY	Música country
CULTURE	–
DOCUMENT	Documentales

Menú de unidad de audio

Clasificación	Descripción
DRAMA (Series)	–
EASY	Música para todos los públicos
EDUCATE	Educación
FINANCE (Economía)	–
FOLK M	Música folclórica
INFO	Información
JAZZ	Documentales
LEISURE (Ocio)	–
LIGHT M	Música ligera
M.O.R.M	Música popular
NATION M	Música nacional
NEWS (Noticias)	–
NONE	No incluido en ninguna categoría
OLDIES	Viejo éxitos
OTHER M	Otras músicas
PHONE IN (programas con participación telefónica de oyentes)	–
POP M	Música pop
RELIGION (Religión)	–
ROCK M	Música rock
SCIENCE	Ciencia
SOCIAL	–
SPORT (Deportes)	–
TRAVEL (Viajes)	–
VARIED	Programa de contenido variado
WEATHER (Meteorología)	–

Menú de unidad de audio

Selección de PTY

- Pulse el botón PTY o el botón MENU varias veces hasta que aparezca PTY en pantalla.

Selección de emisoras con el mismo tipo de programa

Active la función PTY y cuando se muestre PTY:

- Utilice el botón SEEK o los botones de flecha izquierda/derecha para localizar otras emisoras que emitan el tipo de programa seleccionado.

Selección de emisoras con diferentes tipos de programas

Active la función PTY y cuando se muestre PTY:

- Utilice el mando del volumen o, en las unidades Sony, los botones de flecha arriba/abajo para seleccionar otro tipo de programa.
- A continuación, utilice el botón SEEK o los botones de flecha izquierda/derecha para localizar una emisora que emita el tipo de programa seleccionado.

Empleo de la función PTY

Mientras la unidad de audio está buscando otra emisora con el mismo PTY, aparece una pantalla de búsqueda de PTY. Si se encuentra un programa, el nombre de la nueva emisora parpadea en la pantalla y la recepción de radio se reanuda desde la emisora seleccionada.

Si no quiere mantener la nueva emisora, pulse otra vez SEEK o los botones de flecha izquierda/derecha mientras parpadea el nombre para buscar otra emisora que emita el mismo tipo de programa.

Nota: Si no es posible encontrar una emisora que transmita el mismo tipo de programa, en la pantalla aparecerá "Not Found" y la radio volverá a la emisora original.

Selección de PTY durante a reproducción de una cinta o de un CD

- Seleccione PTY y utilice los mandos como se ha descrito anteriormente. La reproducción del CD continúa, pero se restablece la recepción de la radio cuando finaliza la búsqueda.
- Si no se encuentra una emisora, pulse el botón PTY o MENU o el selector de banda de frecuencia, dependiendo de la unidad de audio, para cancelar la búsqueda.

Lector de discos compactos

CARGA DE DISCOS COMPACTOS

6000CD

Compruebe siempre si la ranura de CD está vacía antes de introducir un CD.

6006CDC

Para cargar un único CD:

- Pulse y suelte el botón LOAD. El mensaje "WAIT" (esperar) aparecerá en la pantalla.
- Opcionalmente, se puede seleccionar en qué posición se introduce el CD pulsando un botón de presintonización.
- Cuando aparezca el mensaje "LOAD CD" (cargar CD) y la luz de la ranura de introducción del CD parpadee, introduzca un CD en la unidad de audio.

Para cargar más de un CD:

- Mantenga pulsado el botón LOAD hasta que aparezca "LOAD ALL" (cargar todos) en la pantalla.
- Cuando aparezca el mensaje "LOAD CD" y la luz de la ranura de introducción del CD parpadee, introduzca un CD (con la etiqueta hacia arriba) en la unidad de audio.
- Uno de los iconos de disco parpadeará en la pantalla y aparecerá el mensaje "LOAD" (cargar). Una vez que se ha introducido el CD, aparece un número en uno de los iconos de disco indicando la ubicación.

- A continuación, la pantalla pasará a mostrar "WAIT" y después el mensaje "LOAD CD" volverá a aparecer. En este momento ya puede introducir otro CD.
- Repita el último paso para introducir más CD o espere a que la unidad reanude su funcionamiento normal si ya ha terminado de cargar los discos.

Nota: Sólo puede cargar seis CD. Si se pulsa LOAD de nuevo, aparecerá el mensaje "CDC FULL" (CDC lleno) en la pantalla.

No intente introducir un CD en la unidad cuando aparezca el mensaje "WAIT". No introduzca dos CD superpuestos al mismo tiempo.



Si se desconecta la alimentación a las unidades 6006 CDC y luego se vuelve a conectar, la unidad comprobará de forma automática si hay discos en la caja porta-discos. Esta comprobación tarda unos 25 segundos. Durante este tiempo todas las funciones excepto la del código de seguridad quedan desactivadas.

Unidades Sony CD

- Introduzca un CD con la etiqueta hacia arriba por la ranura.
- Los mensajes "LOADING" (cargando), "READING CD" (leyendo CD) y "AUDIO CD" (CD de audio) o "MP3 CD" (CD de MP3) aparecen en la pantalla y la reproducción comienza de forma automática.

Unidades Sony 6CD

Para cargar un único CD:

- Pulse y suelte el botón LOAD. El mensaje "PLEASE WAIT" (esperar) aparecerá en la pantalla.
- Cuando el mensaje cambie a "PLEASE LOAD", introduzca un CD (con la etiqueta hacia arriba) en la unidad de audio.
- En pantalla parpadea un icono de disco numerado y aparece el mensaje "LOADING" y "READING CD" cuando se carga el disco en el primer espacio disponible.
- El icono de disco gira para confirmar que el disco está cargado y la reproducción comienza automáticamente.

Para cargar más de un CD:

- Mantenga pulsado el botón LOAD. Los mensajes "INSERT ALL" (introducir todos) y después "PLEASE WAIT" aparecen en la pantalla.
- Cuando el mensaje cambie a "PLEASE LOAD", introduzca un CD (con la etiqueta hacia arriba) en la unidad de audio.

- En pantalla aparece "LOADING" con un icono de ubicación de disco, seguido de "PLEASE LOAD" de nuevo, lo que se repite hasta que se hayan cargado los seis discos como máximo.
- La reproducción comienza desde el último disco introducido.
- Si se pulsa el botón LOAD tras haber cargado ya seis discos, en pantalla aparecerá el mensaje "ALL CDs FULL" (todos los CD cargados).

EXPULSIÓN DE DISCOS COMPACTOS



En determinadas condiciones de funcionamiento, es posible que los CD estén muy calientes cuando son expulsados. Tenga cuidado al retirarlos.

Unidades Sony CD

- Pulse el botón de expulsión en cualquier momento y retire el disco.
- En pantalla aparecen los mensajes "EJECTING" (expulsando) y "PLEASE REMOVE" (retirar).
- La recepción de la radio se restablece automáticamente al pulsar el botón de expulsión.
- Si no hay ningún CD cargado cuando se pulsa el botón de expulsión de CD, "NO CD" aparece en pantalla.

Tras ser expulsados, los discos siguen en la unidad de audio, listos para ser retirados. Si no se retiran, volverán a cargarse de forma automática.

Unidades Sony 6CD

- Pulse el botón de expulsión brevemente para expulsar un disco.
- En pantalla aparecen los mensajes "PLEASE WAIT", "EJECTING" y "PLEASE REMOVE" mientras se expulsa un disco.
- La reproducción se reanuda comenzando por el siguiente disco disponible o, si no hay ningún disco cargado, aparece el mensaje "NO CD" y se restablece la recepción de la radio al pulsar el botón de expulsión.

Tras ser expulsados, los discos siguen en la unidad de audio, listos para ser retirados. Si no se retiran, volverán a cargarse de forma automática.

Excepto Sony CD/6CD

6000CD

Pulse el botón de expulsión en cualquier momento y retire el disco.

6006CDC

- Durante la reproducción de un CD, pulse el botón de expulsión para expulsar el disco que se esté reproduciendo o
- Utilice un botón de pre-sintonización para seleccionar el disco que desea extraer.

Nota: Si se pulsa el botón de expulsión por error, pulse el botón de nuevo para cancelar la acción.

Cuando "REMOVE CD" (retirar CD) aparece en la pantalla, el disco está listo para retirarlo. Si no se retira, el disco volverá a introducirse en la unidad de audio y la reproducción del CD comenzará de nuevo.

- Para extraer un CD durante la recepción de la radio pulse el botón de expulsión.
- Cuando aparezca en la pantalla "SELECT" (seleccionar) o "SELECT CD" (seleccionar CD), pulse el botón de pre-sintonización que corresponde al disco que se va a extraer. Cuando "REMOVE CD" (retirar CD) aparece en la pantalla, el disco está listo para retirarlo.

Lector de discos compactos

EXPULSIÓN DE VARIOS DISCOS COMPACTOS

Unidades Sony 6CD

- Mantenga pulsado el botón de expulsión para expulsar todos los discos cargados.
- En pantalla aparece el mensaje "EJECT ALL" seguido de "EJECTING" y "PLEASE REMOVE" según se va expulsando cada disco.
- Cuando todos los discos han sido expulsados y retirados, se reanuda la recepción de la radio.

Excepto Unidades Sony 6CD

- Para expulsar todos los discos, mantenga pulsado el botón de expulsión hasta que el mensaje "EJECT ALL" (expulsar todos) aparezca en la pantalla.
- La pantalla mostrará de forma alternativa los mensajes "REMOVE" y "WAIT".
- Cuando aparezca "REMOVE", retire el disco de la unidad. Repita esta operación hasta que haya retirado todos los discos.

CARGA DEL CARGADOR DE DISCOS COMPACTOS (Si está disponible)

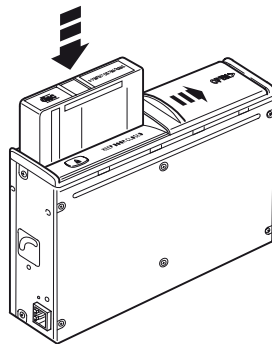

E66144

- Abra la tapa del cargador de CD deslizándola.
- Pulse el botón de extracción.
- Retire la caja porta-discos.
- Introduzca un disco en cada ranura con la etiqueta hacia arriba. Cuando el disco se coloque en la posición correcta se escuchará un clic.
- Vuelva a introducir la caja porta-discos en la dirección indicada por la flecha de la caja. Un clic le indicará que la caja porta-discos ha quedado bien encajada y está lista para usar.
- Cierre la tapa del cargador.

No introduzca más de un disco en cada ranura y mantenga siempre cerrada la tapa del cargador cuando la caja porta-discos esté dentro.

Nota: Para la ubicación del cargador de CD, consulte el Manual del propietario.

Nota: Si dispone de una unidad Sony CD conectada a un cargador de CD, la unidad principal puede aceptar un CD convencional o un CD con archivos MP3. No obstante, el cargador puede que solo acepte CD convencionales.

DESCARGA DEL CARGADOR DE DISCOS COMPACTOS

- Abra la tapa del cargador de CD deslizándola.
- Pulse el botón de extracción y extraiga la caja porta-discos.
- Saque la bandeja empleando la palanca situada en el lateral.
- Extraiga el CD y cierre la bandeja.
- Repita los dos últimos pasos y retire el resto de CD.

REPRODUCCIÓN DE DISCO COMPACTO

Durante la recepción de la radio, pulse el botón CD/AUX una vez para iniciar la reproducción del CD.

En los reproductores de un único CD o de varios CD en los que se ha cargado un solo CD, la reproducción comienza justo después de introducir el disco.

En reproductores de varios CD, si se cargan dos o más CD, uno después de otro, la reproducción comenzará con el último CD que se haya introducido.

Cargador de CD, reproducción

En una unidad con casete 5000 conectada a un cargador de CD:

- Pulse una vez el botón CD/AUX para poner en funcionamiento el cargador de CD.

En las unidades de audio 6000CD y 6006CDC:

- Pulse el botón CD dos veces para que comience la reproducción del cargador de CD.

Si se pulsa el botón CD cuando no hay ningún disco cargado, la pantalla mostrará el mensaje "NO CDS".

Nota: Durante la reproducción, en la pantalla se indica el disco, la pista y el tiempo transcurrido desde el inicio de la pista.

SELECCIÓN DE DISCO COMPACTO

Unidades Sony 6CD

En las unidades de audio Sony 6CD, cuando se pulsa el botón CD la reproducción se reanuda desde el punto donde se detuvo por última vez.

Si el disco correspondiente ya no está disponible, la reproducción comenzará desde el siguiente disco y luego continuará en orden ascendente; es decir, el disco 3 sigue al disco 2. Cuando se ha reproducido el disco en la posición superior, la reproducción continuará con el disco cargado en la posición inferior y se pasará por el mismo ciclo.

No obstante, puede seleccionar el disco que desee pulsando el botón de pre-sintonización con el número correspondiente al disco que desee reproducir. En pantalla aparecen el mensaje "CHANGING CD" (cambiando CD) o "READING CD" (leyendo CD) y un icono que indica el disco seleccionado.

La unidad de audio sabe qué discos están disponibles, de forma que no intenta seleccionar un disco que no lo está. Si selecciona un disco que no está disponible con los botones de pre-sintonización, en la pantalla aparece el mensaje "NO CD" y la reproducción continúa con el CD seleccionado en ese momento.

CDC 6006

En las unidades para la reproducción de varios CD, incluyendo los cargadores de CD, los discos suelen reproducirse de forma secuencial en orden ascendente.

No obstante, puede seleccionar el disco que desee pulsando el botón de pre-sintonización de emisoras con el número correspondiente al disco que desee reproducir. En la pantalla aparecerá el CD seleccionado.

La unidad de audio sabe qué discos están disponibles, de forma que no intenta seleccionar un disco que no lo está. Si selecciona un disco que no está disponible, en la pantalla aparece el mensaje "NO CD" y la reproducción continúa con el CD seleccionado en ese momento.

Si el disco seleccionado está dañado o se ha introducido al revés, aparece el mensaje "CD ERROR" parpadeando en la pantalla y se muestra el número de disco. A continuación, la unidad selecciona el siguiente disco disponible.

Si se dispone de cargador pero falta la caja porta-discos o está introducida de forma incorrecta, aparece el mensaje "NO MAGAZINE" (sin caja porta-discos) en la pantalla cuando se selecciona el cargador y la recepción de la radio se restablece.

SELECCIÓN DE PISTA

- Pulse el botón de flecha derecha una vez para desplazarse a la próxima pista o púlselo varias veces para acceder a las pistas siguientes.
- Pulse el botón de flecha izquierda una vez para volver a reproducir la pista seleccionada actualmente. Si se pulsa antes de que hayan pasado dos segundos de reproducción de una pista, se selecciona la pista anterior.
- Pulse el botón de flecha izquierda varias veces para acceder a las pistas anteriores.

AVANCE RÁPIDO/RETROCESO

- Mantenga pulsados los botones de flecha izquierda/derecha para buscar hacia atrás o hacia delante en las pistas del disco.

REPRODUCCIÓN DE PISTAS EN ORDEN ALEATORIO

Mediante la función de reproducción de pistas en orden aleatorio (Shuffle) se reproducen todas las pistas de un CD en orden aleatorio.

Unidades Sony CD/6CD

- Pulse el botón MENU y utilice el botón de flecha arriba o abajo para seleccionar una pantalla de "SHUFFLE".
- Utilice el botón de flecha izquierda o derecha para seleccionar "SHUFFLE CD" (reproducción de CD en orden aleatorio) o "SHUFFLE OFF" (reproducción en orden aleatorio desactivada).
- Cuando se reproduce un CD de MP3, las opciones disponibles son "SHUFFLE CD", "SHUFF FOLDER" para reproducir todas las pistas de una carpeta en orden aleatorio, y "SHUFFLE OFF".
- Utilice el botón de flecha izquierda o derecha para seleccionar "SHUFFLE CD", "SHUFFLE ALL" para reproducir todas las pistas de todos los discos cargados en orden aleatorio, o "SHUFFLE OFF" (unidades Sony 6CD de primera generación solamente).

6000CD

- Pulse el botón MENU varias veces hasta que aparezca una pantalla de "SHUF".
- Utilice el botón de flecha izquierda o derecha para seleccionar "SHUF ALL" or "SHUFF CD" (ALL = las pistas de todos los CD; CD = solo el disco seleccionado actualmente).

Con la función activada, cada vez que se selecciona una pista nueva aparece el mensaje "SHUFFLE" en la pantalla.

Utilice el botón de flecha izquierda o derecha para seleccionar la reproducción aleatoria de la siguiente pista si se desea.

REPETICIÓN DE PISTAS DE DISCO COMPACTO

Unidades Sony CD/6CD

- Pulse el botón MENU y utilice el botón de flecha arriba o abajo para seleccionar una pantalla de "REPEAT".
- Utilice el botón de flecha izquierda o derecha para seleccionar "REPEAT TRACK" (repetir pista) o "REPEAT OFF" (repetición desactivada).
- Cuando se reproduce un CD de MP3, las opciones de reproducción son "REPEAT TRACK", "REP FOLDER" (repetición de carpeta) y "REPEAT OFF".
- En las unidades Sony 6CD hay otra opción de reproducción que es "REPEAT CD" (repetir CD).

Pulse el botón MENU para confirmar la elección.

6000CD

- Pulse el botón MENU varias veces hasta que aparezca "REPEAT" (repetir) en la pantalla.
- Utilice el botón de flecha izquierda o derecha para seleccionar OFF (desactivada) o TRK (pista).

CDC 6006

- Pulse el botón MENU varias veces hasta que aparezca "REPEAT" (repetir) en la pantalla.
- Utilice el botón de flecha izquierda o derecha para seleccionar ALL (todo; opción por defecto), CD o TRK.

COMPRESIÓN DE PISTAS DE DISCO COMPACTO

Con esta función se aumenta la intensidad de la música suave y se disminuye la de la música más alta para reducir el número de ajustes en el volumen.

Unidades Sony CD/6CD

- Pulse el botón MENU y utilice los botones de flecha arriba/abajo para seleccionar una pantalla de "COMP" (compresión).
- Utilice los botones de flecha izquierda/derecha para seleccionar "COMP ON" (compresión activada) o "COMP OFF" (compresión desactivada).
- Pulse el botón MENU para confirmar la elección.
- La función de compresión permanece seleccionada, a no ser que se desactive.

Excepto unidades Sony CD/6CD

- Pulse MENU varias veces hasta que aparezca una pantalla de "COMP".
- Utilice el botón de flecha para activar o desactivar esta función.

EXPLORACIÓN DE PISTAS DE DISCO COMPACTO

La función SCAN le permite escuchar cada pista durante 10 segundos.

Unidades Sony CD/6CD de segunda generación

Si pulsa el botón SCAN se activará o desactivará el modo de exploración dependiendo de la unidad que esté utilizando y del tipo de CD que se esté reproduciendo actualmente.

Unidades Sony CD de segunda generación

- Pulse el botón SCAN una vez para explorar cada pista de un CD de audio o los primeros 10 segundos de cada pista de cada carpeta de un CD de MP3.
- Pulse el botón SCAN de nuevo para seleccionar "SCAN OFF" (CD de audio) o en el caso de MP3 para explorar cada pista dentro de una carpeta.

Unidades Sony 6CD de segunda generación

- Pulse el botón SCAN una vez para explorar la primera pista de cada CD cargado.
- Pulse el botón SCAN de nuevo para explorar todas las pistas de un CD que se esté reproduciendo actualmente.
- Si se introduce un CD de MP3, existe la opción de explorar la carpeta.

Unidades Sony CD/6CD de primera generación

Cuando está seleccionada esta función, parpadea en pantalla la pista que se está reproduciendo. La reproducción por exploración continúa activa hasta que se pulsa de nuevo el botón SCAN.

- Pulse el botón SCAN para explorar cada pista de un CD de audio o MP3.
- Pulse el botón SCAN dos veces para explorar la primera pista de cada carpeta de un CD de MP3.
- En las unidades 6CD, pulse el botón SCAN dos veces para explorar cada pista de todos los CD de audio cargados en la caja porta-discos de CD.

Excepto unidades Sony CD/6CD

Cuando está seleccionada, aparece "SCAN" brevemente en la pantalla al comienzo de cada pista.

- Pulse el botón MENU varias veces hasta que aparezca una pantalla de "SCAN".
- Utilice el botón de flecha izquierda o derecha para seleccionar "SCAN CD" (explorar CD) o "SCAN ALL" (explorar todo).
- Pulse el botón de flecha izquierda o derecha de nuevo para seguir escuchando una pista.

REPRODUCCIÓN DE ARCHIVOS MP3

MP3 (MPEG 1 Audio Layer-3) es una tecnología estándar y un formato para la compresión de datos de audio. Este sistema permite un uso más eficaz del soporte.

Se pueden reproducir archivos MP3 grabados en CD-ROM, CD-R y CD-RW. El disco debe tener un formato de nivel 1 o nivel 2 de ISO 9660, o Joliet o Romeo en el formato de expansión. También se puede utilizar un disco grabado en multisesión.

Formato ISO 9660

Se trata de la norma internacional más común para el formato lógico de archivos y carpetas en un CD-ROM.

Hay varios niveles de especificación. En el nivel 1, los nombres de archivo deben estar en formato 8.3 (no más de 8 caracteres en el nombre, no más de 3 caracteres en la extensión ".MP3") y en mayúsculas.

Los nombres de carpetas no pueden tener más de 8 caracteres. No puede haber más de 8 niveles de carpetas (árboles). Las especificaciones de nivel 2 permiten los nombres de archivo de hasta 31 caracteres.

Cada carpeta puede tener hasta 8 árboles.

Para Joliet y Romeo en el formato de expansión, tenga en cuenta estas restricciones al configurar el software de copia de CD.

Multisesión

Se trata de un método de grabación que permite agregar datos utilizando el método Track-At-Once.

Los CD convencionales empiezan en una zona de control de CD denominada "Lead-in" y finalizan en una zona denominada "Lead-out". Un CD multisesión es un CD con múltiples sesiones, en el que cada segmento entre el Lead-in y el Lead-out se considera una única sesión.

- CD-Extra: Formato que graba audio (datos de CD de audio) como pistas en la sesión 1, y graba datos como pistas en la sesión 2.
- CD mixto: En este formato, se graban datos como la pista 1 y audio (datos de CD de audio) como la pista 2.

Formatos de archivos

- Es posible que los nombres de los archivos o de las carpetas no se muestren correctamente si los formatos no son de nivel 1 y nivel 2 de ISO 9660.
- Al nombrar los archivos, asegúrese de añadir la extensión ".MP3" al nombre del archivo.
- Si agrega la extensión ".MP3" a un archivo que no sea MP3, la unidad no podrá reconocer el archivo correctamente y generará ruido aleatorio que podría dañar los altavoces.

- La reproducción de los siguientes discos tarda más en empezar:
 - Discos grabados con una estructura de árbol complicada.
 - Discos grabados en multisesión.
 - Discos que no se han finalizado en los que se pueden agregar datos.

Reproducción de un disco multisesión

Si la primera pista de la primera sesión contiene datos de CD de audio

Sólo se reproducen los datos del CD de audio de la primera sesión. Los datos de CD que no sean de audio/la información de archivos MP3 (número de pista, tiempo, etc.) se muestran sin sonido.

Si la primera pista de la primera sesión no contiene datos de CD de audio.

- Si el disco contiene un archivo MP3, sólo se reproduce el archivo o los archivos MP3 y se saltan los demás datos. (No se reconocen los datos de CD de audio).
- Si el disco no contiene ningún archivo MP3, no se reproduce nada. (No se reconocen los datos de CD de audio).

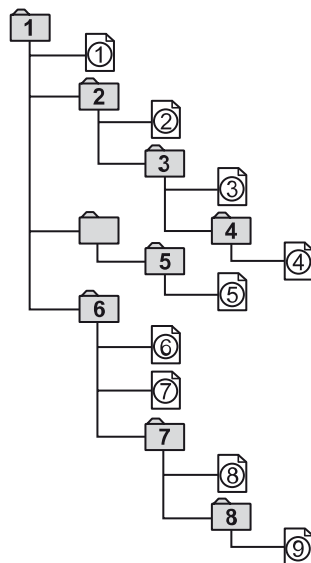

E66143

Orden de reproducción de archivos MP3

A continuación se indica el orden de reproducción de las carpetas y los archivos.

Nota: Se saltan las carpetas que no contengan ningún archivo MP3.

Consejo para la reproducción

Para especificar el orden de reproducción deseado, antes del nombre de archivo o de carpeta, introduzca el orden mediante números (p. ej., "01", "02") y a continuación grabe el contenido en un disco. (El orden varía en función del software de escritura).

Etiqueta ID3, versión 2

Si se reproduce un archivo MP3 con etiqueta (tag) ID3 ver. 2 ocurre lo siguiente:

- Al saltarse una parte de la etiqueta ID3 ver. 2 (al principio de la pista), no se emite sonido. El tiempo de salto cambia dependiendo de la capacidad de la etiqueta ID3 ver. 2. Ejemplo: A 64 KB, es de unos 2 segundos (con RealJukebox).
- El tiempo de reproducción transcurrido al saltar una parte de la etiqueta ID3 ver. 2 que se indica no es exacto. Para archivos MP3 con una velocidad de bits diferente de 128 kbps, el tiempo no se indica con precisión durante la reproducción.
- Cuando se crea un archivo MP3 con software de conversión de MP3 (p. ej. RealJukebox, marca registrada de RealNetworks Inc) se escribirá automáticamente ID3 ver. 2.

Navegación por MP3

Las pistas de MP3 se pueden grabar en un CD de varias formas. Se pueden ubicar en el directorio raíz como un CD de audio convencional o se pueden ubicar en carpetas que representen, por ejemplo, un álbum, un artista o un género.

La secuencia de reproducción normal de los CD con varias carpetas es la de reproducir las pistas de la primera carpeta, a continuación las pistas de cualquier carpeta incluida dentro de la primera, después la segunda, etc. Por ejemplo, si la carpeta 1 contiene las carpetas 1a y 1b y la carpeta 2 contiene la carpeta 2a, la secuencia de reproducción será: carpeta 1, 1a, 1b, 2, 2a.

- Pulse los botones de flecha arriba/abajo para seleccionar otra carpeta.
- Pulse los botones de flecha izquierda/derecha para seleccionar otra pista (archivo) dentro de la carpeta.

OPCIONES DE VISUALIZACIÓN DE MP3

Cuando se reproduce un disco de MP3, es posible mostrar cierta información codificada de cada pista.

Esta información suele consistir en:

- El nombre del archivo
- El nombre de la carpeta
- Información ID3, que podría ser el nombre del artista o el álbum.

La unidad mostrará normalmente el nombre del archivo que se está reproduciendo. Para seleccionar otro tipo de información:

- Pulse el botón CD INFO varias veces hasta que aparezca el elemento deseado.
- Si la información ID3 seleccionada no está disponible, aparece el mensaje "NO MP3 TAG" (no hay etiqueta MP3) en la pantalla.

Desplazamiento de las pantallas de MP3

Nota: Está función no está activa en las unidades Sony de segunda generación.

La información se desplazará una vez en la pantalla al inicio de cada pista para que se pueda leer toda la línea. A continuación la pantalla quedará fija, mostrando los primeros caracteres de la información seleccionada.

- Pulse el botón MENU y utilice los botones de flecha arriba/abajo para seleccionar una pantalla de "SCROLL".
- Utilice los botones de flecha izquierda/derecha para seleccionar "SCROLL ON" (desplazamiento activado) o "SCROLL OFF" (desplazamiento desactivado). El ajuste por defecto es "SCROLL ON", que permanece seleccionado salvo cuando se desactiva.
- Pulse el botón MENU para confirmar la elección.
- Mantenga pulsado el botón CD INFO para desplazarse por la pantalla independientemente de la configuración de desplazamiento seleccionada.

Opciones de visualización de texto de CD

Cuando se está reproduciendo un disco de audio con texto de CD, se puede visualizar en cada pista cierta información codificada. Esta información suele consistir en:

- El nombre del disco
- El nombre del artista
- El nombre de la pista

Estas opciones de visualización se seleccionan del mismo modo que las pantallas de MP3. En pantalla aparecen los mensajes "NO DISC NAME" (no hay nombre de disco) o "NO TRACK NAME" (no hay nombre de pista) si no hay información codificada.

FINALIZACIÓN DE LA REPRODUCCIÓN DE DISCO COMPACTO

Unidades Sony CD/6CD

Para restablecer la recepción de la radio en todas las unidades:

- Pulse el botón AM/FM o el botón RADIO.

Nota: Con esto no se expulsará el CD; sencillamente, la reproducción del CD se detendrá en el punto en que se restablezca la recepción de la radio. La reproducción del CD se reanudará pulsando el botón CD.

Excepto unidades Sony CD/6CD

- Pulse el botón de banda para restablecer la recepción de la radio.
- Pulse los mandos del casete para reanudar la reproducción de la cinta.

Nota: Ninguna de estas acciones provocará la expulsión del CD; sencillamente, la reproducción del CD se Retendrá en el punto en que se restablezca la recepción de la radio o la reproducción del casete.

Para reanudar la reproducción del CD, pulse de nuevo el botón del CD.

ENTRADA AUXILIAR (AUX IN)

Nota: Para obtener el mejor rendimiento posible cuando se utiliza un equipo auxiliar, ajuste el volumen del equipo al máximo. De esta forma se reducirá la interferencia de audio al cargar el equipo a través de la toma de alimentación del vehículo.

Si está disponible, la toma de entrada auxiliar (AUX IN) permite conectar un equipo auxiliar, como un MiniDisc o un reproductor de MP3, al sistema de audio del vehículo. La salida se puede reproducir a través de los altavoces del vehículo.

Para conectar un equipo auxiliar, conéctelo a la toma AUX IN mediante un conector de audio convencional de 3,5 mm.

Seleccione la entrada auxiliar a través del botón "AUX" y se podrá escuchar la reproducción a través de los altavoces del vehículo. En la pantalla de la unidad de audio del vehículo aparecerá el mensaje "AUX". El volumen, los bajos y los agudos se pueden ajustar en la unidad de audio del vehículo de la forma habitual.

Asimismo mientras el equipo auxiliar está conectado, los botones de la unidad de audio del vehículo se pueden utilizar para reproducir de nuevo sonido desde la unidad de audio del vehículo.

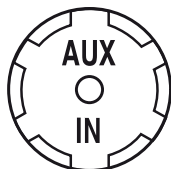

E66141

UNIDAD DE AUDIO

Cuidado del CD

Para obtener la mejor calidad de sonido posible, utilice CD limpios y en buen estado.

Localización de averías de la unidad de audio

Pantalla de unidad de Rectificación audio	Rectificación
<p>CD ERROR PLEASE CHECK CD</p>	<p>Mensajes de error general relacionado con errores del CD, como por ejemplo si no se puede leer el CD, CD de datos, etc. También indica que es posible que haya una anomalía en el mecanismo del reproductor de CD individual.</p> <p>Asegúrese de que el disco esté cargado con el lado adecuado hacia arriba. Limpie el CD y vuelva a intentarlo, o sustitúyalo por uno que sepa que es de música. Si el mensaje de error persiste, póngase en contacto con el Concesionario Ford.</p>
<p>NO CD NO CDS NO CD #</p>	<p>Este mensaje indica que no hay un CD en la unidad (reproductor de CD único vacío, reproductor de 6 CD o cargador de CD totalmente vacíos, posición seleccionada en el reproductor de 6 CD o cargador de CD vacía). Cargue un disco en el reproductor de CD.</p>
<p>HIGH TEMP CD DRIVE HIGH TEMP</p>	<p>La temperatura ambiente es demasiado elevada. La unidad no funcionará hasta que disminuya la temperatura.</p>
<p>SLOT FULL</p>	<p>Mensaje que indica que ya se ha cargado un CD en la ranura del reproductor de 6 CD durante la operación de carga. Expulse el CD de la ranura seleccionada antes de proceder a la operación de carga, o seleccione otra ranura.</p>
<p>CDC FULL</p>	<p>Mensaje que indica que ya se han cargado CD en todas las ranuras del reproductor de 6 CD durante la operación de carga. Expulse un CD o varios del reproductor de CD antes de proceder a la operación de carga.</p>
<p>CDC CHECKING</p>	<p>Mensaje que indica que la radio está iniciando el cargador de CD.</p>
<p>CDC ERROR</p>	<p>Mensaje de error general para anomalías del mecanismo, ya sea del reproductor de 6 CD o del cargador de CD. Asegúrese de que el disco o los discos estén cargados con el lado adecuado hacia arriba. Limpie el disco o los discos y vuelva a intentarlo, o sustituya el disco o los discos por unos que sepa que son de música. Si el mensaje de error persiste, póngase en contacto con el Concesionario Ford.</p>

Localización de averías de la unidad de audio

Pantalla de unidad de Rectificación audio	Rectificación
NO MAGAZINE	Este mensaje indica que el cargador de CD no contiene la caja porta discos. Cargue uno o varios discos de música en la caja porta discos y móntela en el cargador de CD.
NO TAPE	Mensaje que indica que no hay ninguna cinta en el reproductor de casete. Cargue una cinta de casete en el reproductor de casete.
CODE ---- #	Mensaje que le solicita al usuario que introduzca el código de seguridad e indica el número de intentos de introducción. Aparece al recibir tensión después de que se haya interrumpido la alimentación de tensión de la batería a la unidad de audio. Introduzca el código de seguridad como se describe en el capítulo sobre la seguridad del sistema de audio.
WAIT ##:##	Mensaje que informa al usuario de que debe esperar antes de volver a intentar introducir el código de seguridad. Siga las instrucciones del capítulo sobre la seguridad del sistema de audio.
TRIES #	Mensaje que aparece al encender la unidad de audio cuando se encuentra en el modo de introducción de código de seguridad. Indica el número de intentos de introducción fallidos. Siga las instrucciones del capítulo sobre la seguridad del sistema de audio.
LOCKED	Mensaje que informa al usuario de que el sistema de seguridad de la radio ha bloqueado la radio después de varios intentos de introducir el código de seguridad erróneos. Póngase en contacto con un Concesionario Ford.
TAPE ERROR	Mensaje de error general para anomalías del reproductor de casete, tales como mecanismo defectuoso, cinta atascada, etc. Asegúrese de que la cinta de casete no está dañada y de que los carretes giran bien, y vuelva a intentarlo. También puede intentarlo con otra cinta de casete. Si el mensaje de error persiste, póngase en contacto con el Concesionario Ford.

Localización de averías de la unidad de audio

Pantalla de unidad de Rectificación audio	Rectificación
KEYCODE ...	Este mensaje aparece en pantalla para solicitar al usuario que introduzca el código de seguridad.
INCORRECT	Mensaje que informa al usuario de que el código de seguridad que ha introducido no es correcto. Siga las instrucciones del capítulo sobre la seguridad del sistema de audio.
DATA CD	Se ha introducido un CD incompatible (por ejemplo un CD que no sea de audio o un CD de MP3).
CD/CDDJ ERROR E5 CD DISC ERROR DRIVE FAULT	Anomalía interna. Póngase en contacto con el Concesionario Ford.
E2 E3	Limpie el disco y vuelva a intentarlo.
E4 CDDJ OVERHEAT	La temperatura ambiente es demasiado elevada. La unidad no funcionará hasta que disminuya la temperatura.
NON AUDIO CD	Se ha introducido un disco de MP3/CD-ROM.
VIN ERROR	Póngase en contacto con el Concesionario Ford.

Índice

A

Ajuste de la hora y la fecha
en la unidad de audio.....11

B

Botón de banda de frecuencia 20

Botones de presintonización
de emisoras15

C

Carga de discos compactos31

Carga del cargador de discos
compactos34

Código de seguridad 9

Código de seguridad extraviado..... 9

Código de seguridad incorrecto..... 10

Compresión de pistas de
disco compacto 39

Control de los boletines de tráfico 22

D

Descarga del cargador de
discos compactos35

E

Emisión de noticias26

Entrada auxiliar (AUX IN) 46

Exploración de pistas de
disco compacto 39

Expulsión de discos compactos.....33

F

Finalización de la reproducción
de disco compacto 44

Frecuencias alternativas25

I

Información importante del
sistema de audio 5

Introducción de un código
de seguridad..... 9

M

Mando de encendido/apagado13

Mando de graves/agudos13

Mando de memorización
automática21

Mando de menú de audio.....15

Mando de silenciamiento
del teléfono.....14

Mando del volumen13

Mando fade/balance (atenuación/
equilibrio)13

Mandos de sintonización
de emisoras14

Modo regional (REG).....25

O

Opciones de visualización de MP3 43

R

Reducción de la distorsión
del sonido (CLIP)24

Regulación automática del
volumen24

Repetición de pistas de
disco compacto 38

Reproducción de archivos MP3..... 40

Reproducción de pistas en
orden aleatorio 37

S

Selección de disco compacto	36
Selección de pista.....	37

T

Tipo de programa prioritario (PTY).....	27
--	----

Notas

Tarjeta de seguridad del sistema de audio

Tipo de unidad:

- Modelo Sony CD
- Modelo Sony 6CD

SELLO DEL CONCESIONARIO



**PEGUE AQUÍ LA ETIQUETA CON EL
CÓDIGO DE SEGURIDAD/NÚMERO
DE SERIE DE LA RADIO**

KEYCODE
•••••



Código de seguridad del sistema de audio

**CÓDIGO DE SEGURIDAD DE LA RADIO
"KEYCODE"**

<input type="text"/>	<input type="text"/>	<input type="text"/>	<input type="text"/>
----------------------	----------------------	----------------------	----------------------

KEYCODE
•••••



Esta tarjeta de seguridad le resultará sumamente útil si le roban su equipo de audio.

Utilice el espacio destinado al efecto para anotar los datos correspondientes al código de seguridad de su unidad de audio.

Separe la parte inferior de la tarjeta que contiene el código de seguridad, y guárdela en su cartera. Guarde el resto de la tarjeta en su casa con los demás documentos del vehículo. En ningún caso debe dejarla en el vehículo.

Cierre siempre el vehículo y no deje a la vista objetos de valor.

En un Concesionario Ford puede obtener sistemas antirrobo adicionales para proteger el vehículo.

Si su vehículo ha sido forzado, informe de inmediato a la policía.