

Manual del Propietario

Las ilustraciones, información técnica, los datos y descripciones contenidos en esta publicación estaban aprobados en el momento de su impresión. Ford se reserva el derecho de cambiar modelos, equipamiento y especificaciones o de realizar modificaciones o cambios necesarios para mejorar su producto sin incurrir por ello en ninguna obligación.

Queda prohibida la reproducción total o parcial de esta publicación, así como su almacenaje o transmisión por cualquier sistema - electrónico, mecánico, fotocopiado, grabación, traducción, resumen o ampliación sin previa autorización expresa por escrito de Ford. Lo mismo es válido para partes de este Manual y su utilización en otras publicaciones.

Ford no contrae responsabilidad alguna por las imprecisiones u omisiones que puedan aparecer en esta publicación, a pesar de haber tomado todas las medidas necesarias para que resulte lo más completa y fiable posible.

En este manual se describen los opcionales y niveles de equipamiento disponibles para toda la gama de modelos de este vehículo. Para su vehículo se aplican las descripciones del equipamiento instalado según la versión adquirida.

Importante: Las piezas y accesorios originales de Ford, lo mismo que los de Motorcraft, han sido especialmente diseñados para los vehículos Ford, y son, en cualquier caso, los más adecuados para su vehículo.

Nos permitimos señalar que las piezas y accesorios que no son provistos por Ford no han sido examinados ni aprobados; por eso, y a pesar del continuo control de productos del mercado, no podemos certificar la idoneidad ni la seguridad del uso de dichos productos, bien sea que ya estén instalados o hayan de instalarse.

Ford no acepta responsabilidad alguna por los daños causados por el empleo de piezas y accesorios que no sean de Ford, lo que producirá la caducidad automática de la garantía del vehículo.

Las imágenes del vehículo de las tapas de este manual no son contractuales.

Nota: Entiéndase por Ford en Argentina a Ford Argentina S.C.A., en Chile a Ford Chile SpA, en Uruguay a Automotores y Servicios S.A. (Multimotors), en Paraguay a Tape Ruvicha S.A., en Bolivia a Christian Automotors S.A. y en Perú a Maquinaria Nacional S.A. (Manasa).

Impreso en Argentina.

Editado por Ford Argentina S.C.A.
División de Asistencia al Cliente
Publicaciones Técnicas.

Pieza **AG91/MONDEO/MP/** (ARG.)
Edición 05/2012

Lo que debe saber antes de conducir el vehículo

Introducción	7
Guía rápida	11
Seguridad infantil	19
Protección de los ocupantes	26
Llaves y mandos a distancia	33
Sistema de bloqueo	36
Inmovilizador electrónico	44
Alarma	45
Volante	49
Limpiaparabrisas y lavaparabrisas	51
Iluminación	55
Ventanillas y retrovisores	71
Tablero de instrumentos	79
Pantallas informativas	85

Contenido

Climatización	111
Asientos	124
Elementos auxiliares	131

Puesta en marcha y conducción

Arranque del motor	139
Combustible	145
Caja de cambios	149
Frenos	153
Suspensión adaptable	155
Control de estabilidad	156
Asistencia en arranque en pendiente (HLA)	158
Ayuda para estacionar	161
Control de velocidad	164
Control de velocidad adaptativo (ACC)	166
Transporte de carga	174

Contenido

Remolque	175
----------	-----

Recomendaciones para la conducción	176
------------------------------------	-----

Información y datos importantes

Equipo de emergencia	177
----------------------	-----

Estado tras una colisión	178
--------------------------	-----

Fusibles	180
----------	-----

Remolque del vehículo	192
-----------------------	-----

Mantenimiento	194
---------------	-----

Cuidados del vehículo	205
-----------------------	-----

Batería del vehículo	207
----------------------	-----

Llantas y neumáticos	209
----------------------	-----

Identificación del vehículo	218
-----------------------------	-----

Especificaciones técnicas	220
---------------------------	-----

Índice	227
--------	-----

Información para la estación de servicio	231
--	-----

FELICITACIONES

Lo felicitamos por la adquisición de su nuevo Ford. Dedique tiempo a leer este Manual para familiarizarse con su contenido, ya que, cuanto más sepa y comprenda de su vehículo, mayor será el grado de seguridad, economía y satisfacción que conseguirá al conducirlo.

- Este Manual del Propietario lo familiarizará con el manejo de su vehículo. Contiene instrucciones para la conducción normal de cada día así como para el cuidado general del vehículo.



En este Manual se describen todas las opciones y variantes del modelo disponibles y, por lo tanto, puede que algunos de los accesorios descritos no sean aplicables a su propio vehículo. Además, debido a los períodos de impresión de los manuales, puede suceder que algunos elementos opcionales se describan antes de su comercialización.

- El Manual de Garantía, mantenimiento y guía de Concesionarios informa sobre los diversos programas de la Garantía Ford y del Plan de Mantenimiento Ford.

El mantenimiento periódico del vehículo permite conservar sus condiciones óptimas de funcionamiento y su valor de reventa. Existe en Argentina una red de Concesionarios autorizados Ford, que ponen a su servicio toda su experiencia técnica y profesional.

Su personal, especialmente instruido, es el más capacitado para realizar un correcto mantenimiento de su vehículo. Disponen asimismo de una amplia gama de herramientas y equipo técnico altamente especializados, expresamente diseñados para el mantenimiento de los vehículos Ford. Su Concesionario Ford, tanto en el propio país como en el extranjero, es el proveedor garantizado de piezas y accesorios originales y autorizados de Ford y Motorcraft.



Si vende su vehículo, no olvide entregar el presente Manual del Propietario al futuro comprador. Es parte integrante del vehículo.

- La Guía de Audio contiene instrucciones de uso para el equipo de audio de su vehículo.
- La Guía de teléfono y control por voz, contiene la información de uso sobre este equipamiento, informando sus características y modo de utilización.

Introducción

GLOSARIO DE SÍMBOLOS



Símbolos de aviso en este Manual

No seguir las instrucciones indicadas por estos símbolos de aviso podría poner en peligro de muerte o lesiones graves a usted mismo u otros. También se corre el riesgo de causar daños en el vehículo si no se siguen las instrucciones indicadas.



Símbolos de aviso en su vehículo



Cuando vea este símbolo, es absolutamente necesario que consulte el apartado correspondiente de este Manual antes de tocar o intentar llevar a cabo ajustes de cualquier clase.



Protección del medio ambiente

La protección del medio ambiente es algo que nos concierne a todos. Un manejo correcto del vehículo y la disposición de los productos de limpieza y lubricantes usados según la legislación vigente suponen un paso adelante significativo en este sentido. En este Manual, la información relacionada con el medio ambiente va acompañada del símbolo del árbol.



Toda la información contenida en este manual estaba vigente en el momento de su impresión. Ford en su intención permanente de mejorar sus productos, se reserva el derecho de cambiar modelos, especificaciones o diseños sin necesidad de previo aviso, sin que ello implique obligación de su parte o de sus Concesionarios.

ELEMENTOS DE PROTECCIÓN PARA UNA CONDUCCIÓN SEGURA

El riesgo de lesiones por accidentes de tránsito nunca puede eliminarse totalmente, pero puede reducirse con ayuda de la tecnología moderna.

Así, por ejemplo, además de disponer de zonas amortiguadoras para impactos delanteros y traseros, su vehículo cuenta con áreas de protección contra impactos laterales en las puertas, airbags laterales en los asientos delanteros y airbags de cortina delanteros y traseros en el revestimiento del techo para una mayor protección en el caso de una colisión lateral.

El sistema de retención avanzado con airbags de dos fases contribuye a protegerle en el caso de un choque frontal. Los asientos de seguridad ayudan a impedir que el ocupante se deslice por debajo del cinturón. Los apoyacabezas activos ayudan a evitar traumatismos cervicales, y para evitar lesiones en las piernas y los pies, su vehículo está equipado con pedales retráctiles. Estos elementos han sido diseñados para reducir el riesgo de lesiones.

Contribuya a que no deban utilizarse estos elementos de protección conduciendo siempre con prudencia y atención.



¡Máximo peligro! ¡No utilice un dispositivo de sujeción para niños mirando hacia atrás en un asiento protegido por un airbag delante del mismo! Existe el riesgo de lesiones al desplegarse el airbag. El lugar más seguro para los niños son los asientos traseros, equipados con un dispositivo de retención adecuada.



Le recomendamos leer la sección Airbag. El uso indebido del airbag puede ocasionar lesiones.

Introducción

SEGURIDAD POR MEDIO DE CONTROLES ELECTRÓNICOS

Para su seguridad, el vehículo está equipado con sofisticados controles electrónicos.



La utilización de cualquier otro dispositivo electrónico (por ejemplo un teléfono móvil sin antena exterior) puede crear campos electromagnéticos que pueden interferir negativamente en el funcionamiento de los controles electrónicos del vehículo. Por este motivo, siga las instrucciones de fabricación de dicho dispositivo.



Interruptor de seguridad del sistema de inyección de combustible. En caso de un accidente, el interruptor de seguridad corta automáticamente el suministro de combustible al motor. Este interruptor puede conectarse también mediante vibraciones repentinas, por ejemplo al estacionar. Para reajustar el interruptor, consulte las instrucciones descriptas en este manual.

PRIMEROS RODAJES

No existe ninguna norma en particular para el rodaje de su vehículo. Simplemente evite conducir demasiado rápido durante los primeros 1.500 km. Varíe la velocidad con frecuencia y no fuerce el motor. Esto es necesario para que las piezas móviles puedan "asentarse".

Los neumáticos nuevos requieren una distancia de rodaje de aproximadamente 500 km. Durante este período el vehículo puede mostrar características de conducción diferentes. Por lo tanto, evite conducir a una velocidad demasiado elevada durante los primeros 500 km.

En lo posible, evite el empleo a fondo de los frenos durante los primeros 150 km en conducción urbana y durante los primeros 1.500 km en autopista o carretera.

A partir de los 1.500 km podrá aumentar gradualmente las prestaciones de su vehículo, hasta llegar a las velocidades máximas permitidas.



Evite acelerar excesivamente el motor. Esto contribuye a cuidarlo, a reducir el consumo de combustible, a disminuir su nivel de ruido y a reducir la contaminación medioambiental.

Le deseamos una conducción segura y agradable con su vehículo Ford.

GUÍA RÁPIDA

Visión de conjunto del tablero de mandos

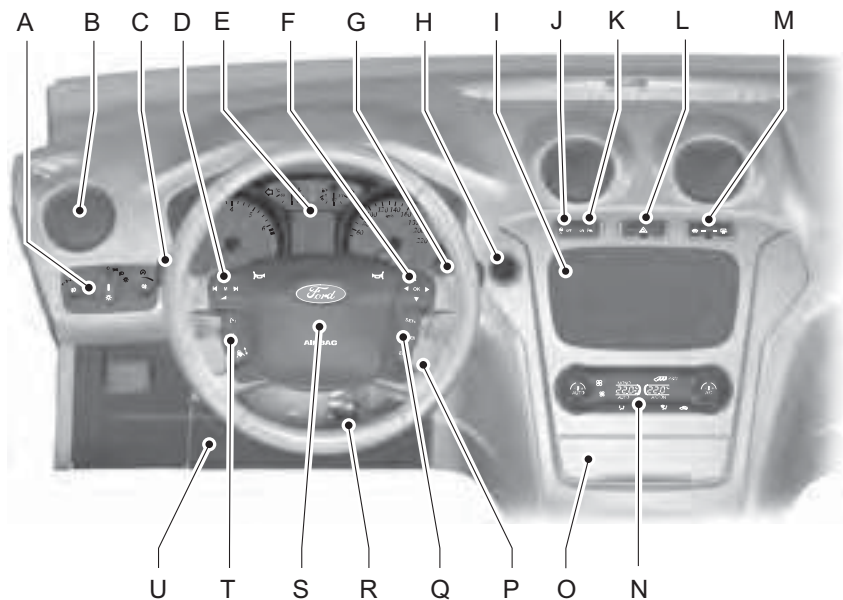

E87719

- A Mandos de las luces. Véase **Iluminación** (página 55).
- B Aireadores. Véase **Climatización** (página 111).
- C Intermitentes. Véase **Iluminación** (página 55).
- D Mandos de audio. Véase **Mando del sistema de audio** (página 49).
- E Cuadro de instrumentos. Véase **Tablero de Instrumentos** (página 79).

- F Mandos de la pantalla de información. Véase **Pantallas informativas** (página 85).
- G Palanca del limpiaparabrisas. Véase **Limpiaparabrisas** (página 51).
- H Botón de arranque. Véase **Arranque sin llave** (página 139).
- I Unidad de audio. Véase el manual correspondiente.
- J Interruptor del control de estabilidad (ESP). Véase **Control de estabilidad** (página 157).
- K Interruptor de la ayuda para estacionar. Véase **Ayuda para estacionar** (página 163).
- L Interruptor de las luces de emergencia. Véase **Iluminación** (página 55).
- M Interruptores del parabrisas térmico y la luneta térmica. Véase **Ventanas y retrovisores térmicos** (página 119).
- N Mandos de climatización. Véase **Climatización** (página 112).
- O Encendedor. Véase **Encendedor** (página 132).
- P Interruptor de encendido. Véase **Arranque del motor** (página 140).
- Q Interruptores del sistema de control de velocidad. Véase **Control de velocidad** (página 164). Interruptores del control de velocidad adaptativo. Véase **Control de velocidad adaptativo (ACC)** (página 166).
- R Palanca de ajuste del volante. Véase **Volante** (página 49).
- S Bocina.
- T Interruptores del sistema de control de velocidad. Véase **Control de velocidad** (página 164). Interruptores del control de velocidad adaptativo. Véase **Control de velocidad adaptativo (ACC)** (página 166).
- U Airbag de rodilla del conductor. Véase **Protección de los ocupantes** (página 27).

Apertura sin llave

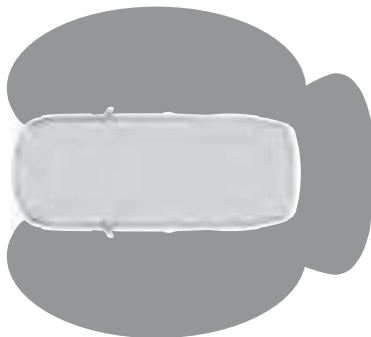

E78276

Para que pueda efectuarse el bloqueo y desbloqueo pasivos, es necesario que una llave pasiva válida se encuentre dentro de una de las tres áreas de detección alrededor del vehículo.

Desbloqueo del vehículo

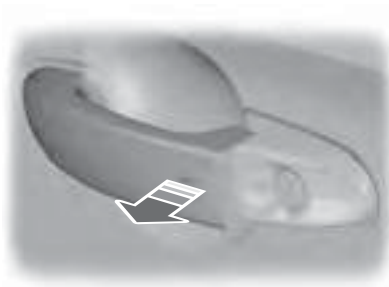

E78278

Tire de la manecilla de una puerta para desbloquear todas las puertas y la tapa del baúl, y se desactivará la alarma.

Bloqueo del vehículo

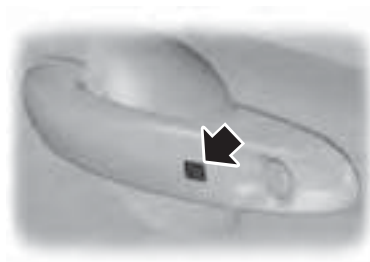

E87384



E87435

Los botones de bloqueo están situados en cada una de las puertas delanteras y en la tapa del baúl. Véase **Apertura sin llave**.

Arranque sin llave



E85766

Pulse el botón de arranque.
Véase Arranque sin llave.

Ajuste del volante

 No ajuste nunca el volante cuando el vehículo esté en movimiento.

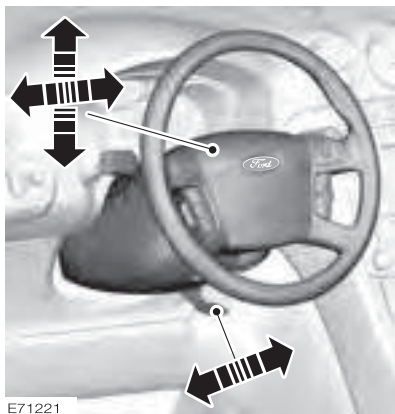

E71221

Libere la palanca de bloqueo para ajustar la altura del volante y la distancia de éste al conductor.

Véase Ajuste del volante.

Retrovisores plegables eléctricos



E72623

Pulse el botón para plegar o desplegar los retrovisores.

Véase **Retrovisores exteriores eléctricos**.

Pantallas informativas



E70499

Utilice los botones de flecha para desplazarse por los menús y pulse **OK** para efectuar una selección.

Véase **Pantallas informativas**.

Faros automáticos

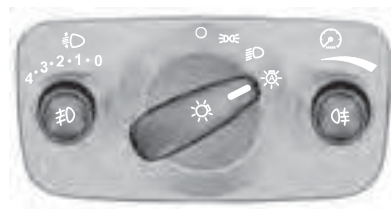

E70719

Los faros se encienden y apagan automáticamente en función de la luz ambiental.

Véase **Control de la iluminación**.

Intermitentes

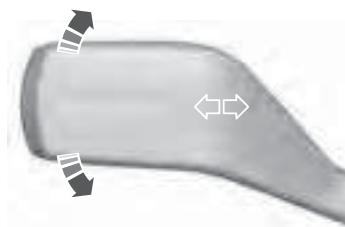

E70727

Nota: Golpee suavemente la palanca hacia arriba o hacia abajo y los intermitentes parpadearán tres veces solamente.

Este funcionamiento es muy útil para indicar un sobrepaso en rutas y autopistas.

Limpiaparabrisas automáticos

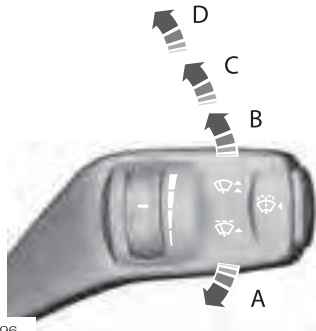

E70696

- A Barrido único
- B Limpiaparabrisas automáticos
- C Barrido normal
- D Barrido a alta velocidad

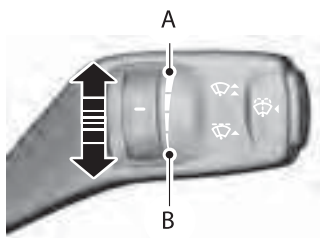

E70316

- A Sensibilidad alta
- B Sensibilidad baja

Ajuste la sensibilidad del sensor de lluvia con el mando giratorio.

Véase Limpiaparabrisas.

Función de memoria

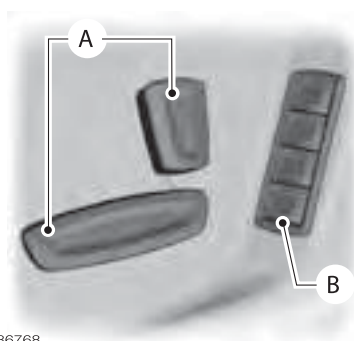

E86768

- A Mandos para el ajuste del asiento.
- B Botones de programación de memoria.

1. En vehículos sin arranque sin llave, introduzca la llave de encendido y gírela a la posición I o II. En vehículos con arranque sin llave, pulse el botón de arranque.
2. Ajuste el asiento y los retrovisores exteriores en la posición deseada.
3. Pulse y mantenga pulsado durante 3 segundos el botón de programación deseado B.
4. Aparecerá un mensaje en el visualizador de mensajes para confirmar la acción. Sonará un único tono de confirmación.

Véase Función de memoria.

Climatización manual

Calefacción rápida del interior



E71377

Deshielo y desempañado del parabrisas

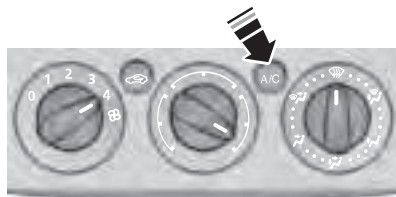

E71382

Véase Climatización manual.

Refrigeración rápida del interior

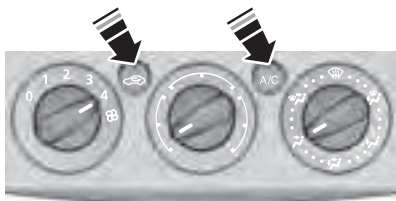

E71381

Climatización automática

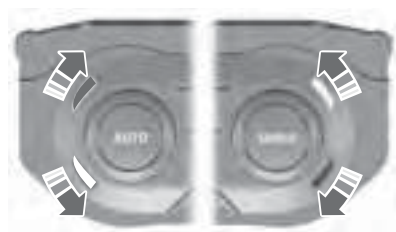

E91391

Véase Climatización automática.

Selección de la marcha atrás

Vehículos con caja de cambios de 6 velocidades

Vehículos con motor Nafta/Gasolina

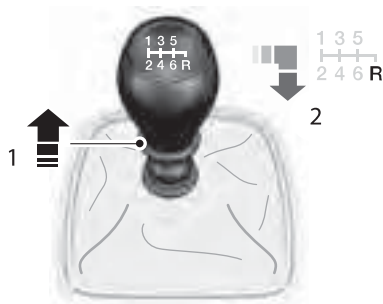

E75051

Vehículos con motor Diesel

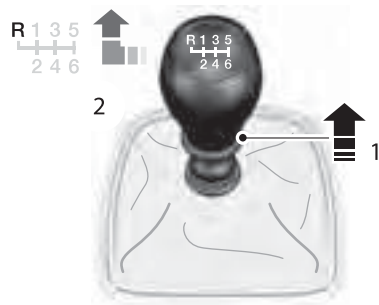

E75052

Véase Caja de cambios.

Tapa del depósito de combustible

⚠ Extreme las precauciones al repostar para evitar salpicaduras de combustible de la boquilla del surtidor.

⚠ Se recomienda esperar 10 segundos como mínimo antes de extraer la boquilla del surtidor, para que todo el combustible termine de caer en el depósito.

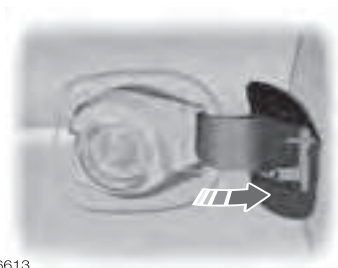

E86613

Presione la tapa para abrirla. Abra la tapa del depósito completamente hasta que se enclave.

Al introducir la boquilla del surtidor, un dispositivo de seguridad con resorte se abrirá si se detecta una boquilla del tamaño correcto (Diesel o Nafta/Gasolina). Este dispositivo evita que reposte un combustible incorrecto.

Véase Tapa del depósito de combustible.

Seguridad infantil

ASIENTOS INFANTILES





E68916

 Los niños de una altura de hasta 150 cm o de hasta 12 años de edad deben ir sujetos en dispositivos de retención adecuados y homologados en el asiento trasero.

 ¡Máximo peligro! ¡No utilice dispositivos de retención para niños mirando hacia atrás en asientos que lleven un airbag delante!

 Cuando instale un asiento/dispositivo de retención para niños lea y siga siempre las instrucciones del fabricante.

 No modifique los sistemas de retención en ningún modo.

 No lleve nunca un niño en el regazo mientras está en marcha el vehículo.

 No deje a los niños desatendidos en el vehículo.

 Si el vehículo ha estado implicado en un accidente, haga que un experto examine el asiento de seguridad para niños, ya que podría estar dañado.

En los Concesionarios Ford disponen de sistemas de retención infantiles homologados. Pregunte por los sistemas de retención recomendados para su vehículo.

Dispositivos de seguridad para niños para distintos grupos de peso

El dispositivo de retención correcto a utilizar depende de la edad y del peso del niño:

Asiento de seguridad para bebés

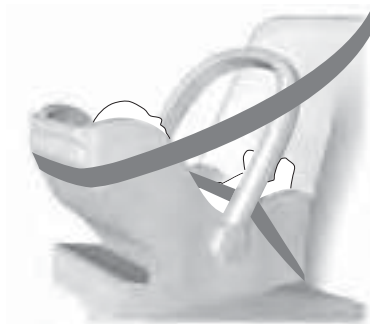

E68918

Los bebés de un peso inferior a 13 kg deben llevarse en asientos de seguridad para bebés orientados hacia atrás en el asiento trasero.

Seguridad infantil

Asiento de seguridad para niños





E68920

Los niños de un peso de entre 13 y 18 kg deben llevarse en asientos de seguridad para niños en el asiento trasero.

COJINES ELEVADORES

 No monte un asiento o cojín elevador con un cinturón para las caderas solamente.

 No monte un asiento o cojín elevador con un cinturón que esté flojo o torcido.

 No coloque el cinturón de seguridad por debajo del brazo del niño o por detrás de su espalda.

 No utilice almohadas, libros o toallas para elevar al niño.

 Asegúrese de que el niño está sentado en posición vertical.

 Sujete los niños que pesen más de 15 kg pero midan menos de 150 cm en un asiento o cojín elevador.

Asiento elevador



E70710

Le recomendamos utilizar un asiento elevador que combine un cojín con un respaldo. La posición de asiento elevada le permitirá colocar el cinturón de hombro del cinturón de seguridad para adultos por el centro del hombro del niño y el cinturón para las caderas bien ajustado cruzando las caderas.

Cojín elevador



E68924



Si se utiliza un asiento infantil orientado hacia delante en un asiento de la segunda fila de asientos, retire siempre el apoyacabezas del asiento.

Nota: Si se utiliza un dispositivo de retención para niños en un asiento delantero, puede resultar difícil ajustar la parte del cinturón de seguridad a la altura del regazo sin que quede un poco de holgura. Si éste es el caso, coloque el respaldo en la posición totalmente horizontal y aumente la altura del asiento.

Véase Asientos.

COLOCACIÓN DE LOS ASIENTOS INFANTILES



Si se utiliza un dispositivo de retención para niños con una pata de apoyo en un asiento de la segunda fila de asientos, asegúrese de que la pata de apoyo está fijada de forma segura en el piso.

Posiciones	Categorías por grupos de peso				
	0	0+	I	II	III
	Hasta 10 kg	Hasta 13 kg	9 - 18 kg	15 - 25 kg	22 - 36 kg
Asiento de acompañante con airbag activado (ON)	X	X	UF ¹	UF ¹	UF ¹
Asiento de acompañante con airbag activado (OFF)	U ¹	U ¹	U ¹	U ¹	U ¹
Asiento de la segunda fila	U	U	U	U	U

Seguridad infantil

- X No adecuado para niños de este grupo de peso.
- U Adecuado para los dispositivos de retención para niños de categoría universal homologados para utilización en este grupo de peso.
- U¹ Adecuado para los dispositivos de retención para niños de categoría universal homologados para utilización en este grupo de peso. Sin embargo le recomendamos que sujete a los niños mediante dispositivos de retención adecuados y homologados en el asiento trasero.
- UF¹ Adecuado para los dispositivos de retención para niños orientados hacia delante de categoría universal homologados para utilización en este grupo de peso. Sin embargo le recomendamos que sujete a los niños mediante dispositivos de retención adecuados y homologados en el asiento trasero.

Dispositivos de retención para niños ISOFIX

Posiciones	Categorías por grupos de peso				
	0	0+	I	II	III
	Hasta 10 kg	Hasta 13 kg	9 - 18 kg	15 - 25 kg	22 - 36 kg
Asientos ISOFIX para segunda fila	IL	IL	IL, IUF**	X	X
Clases ISOFIX para segunda fila*	E	C,D,E	A,B,B1, C,D	X	X

- X No adecuado para niños de este grupo de peso.
- IUF Adecuado para los dispositivos de retención para niños ISOFIX de categoría universal homologados para utilización en este grupo de peso.
- IL Adecuados para los siguientes dispositivos de retención de niños ISOFIX: Roemer Duo ISOFIX (grupo 1), Roemer Babysafe ISOFIX (grupo 0+). Además, puede utilizarse cualquier dispositivo de retención para niños ISOFIX semiuniversal si está indicado en la lista de vehículos del fabricante del asiento infantil.

* Según se define en ECE-R16.

Nota: ** Cuando vaya a adquirir un dispositivo de retención ISOFIX, asegúrese de conocer el grupo de peso y la clase de tamaño ISOFIX correctos para las ubicaciones de asientos previstas.

PUNTOS DE ANCLAJE ISOFIX



Cuando utilice el sistema ISOFIX, utilice un dispositivo que impida el giro. Recomendamos el uso de un anclaje superior o una pata de apoyo.

Su vehículo está equipado con puntos de anclaje ISOFIX que se adaptan a dispositivos de retención para niños ISOFIX homologados universales.

El sistema ISOFIX consta de dos brazos de enganche rígidos en el dispositivo de retención para niños que se fijan a los puntos de anclaje de los asientos traseros exteriores, donde se unen la banqueta y el respaldo. Los puntos de anclajes van montados en la parte trasera de los asientos exteriores de la segunda fila para dispositivos de retención para niños con una correa de sujeción superior.

Fijación de un asiento de seguridad para niños con correas de amarre superiores



No fije ninguna correa de sujeción a ningún otro lugar que no sea el punto de anclaje correcto de la correa.

Nota: Asegúrese de que sigue siendo posible acceder al mecanismo tensor de la correa de sujeción cuando el respaldo del asiento está completamente encajado.

1. Desmonte el apoyacabezas. Véase **Asientos**.



E87591

2. Coloque el asiento infantil sobre la banqueta del asiento trasero y abata el respaldo correspondiente hacia delante.

Véase **Asientos**.

Seguridad infantil



E87146

! Asegúrese de que la correa de sujeción superior no queda con holgura ni doblada y de que está correctamente situada sobre el punto de anclaje.

3. Dirija la correa de sujeción hacia el punto de anclaje.

! Asegúrese de que el respaldo esté bien sujeto y completamente encajado en el dispositivo de bloqueo.

4. Empuje el respaldo hasta la posición vertical.



E87145

5. Presione sobre el respaldo del asiento infantil firmemente para que enganchen los puntos de anclaje ISOFIX inferiores.
6. Apriete la correa de sujeción siguiendo las instrucciones del fabricante del asiento infantil.

SEGUROS PARA NIÑOS



No se pueden abrir las puertas del interior si ha conectado los seguros para niños.

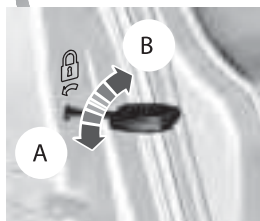

E73697

A Bloqueo

B Desbloqueo

Protección de los ocupantes

FUNCIONAMIENTO

Airbags



No modifique la parte delantera del vehículo de ningún modo. Podría afectar negativamente el despliegue de los airbags.



¡Máximo peligro! ¡No utilice dispositivos de retención para niños mirando hacia atrás en asientos que lleven un airbag delante!



Lleve abrochado el cinturón de seguridad y mantenga una distancia suficiente con respecto al volante. Solamente si utiliza el cinturón de seguridad adecuadamente puede sujetarle en una posición que permita al airbag lograr su efecto máximo. Véase **Forma correcta de sentarse**.



Las reparaciones del volante, la columna de dirección, los asientos, los airbags y los cinturones de seguridad deben ser realizadas por un concesionario Ford.



Mantenga despejada la zona de delante de los airbags. No enganche nada ni cubra las tapas de los airbags.



No introduzca objetos puntiagudos en las zonas donde van montados los airbags. Podría causar daños y afectar negativamente el despliegue de los airbags.



Utilice fundas de asiento diseñadas para asientos con airbags laterales. Hágalas montar por técnicos debidamente formados.

Nota: Si un airbag se despliega, oirá un fuerte estallido y verá una nube de residuos de polvo inofensivos. Esto es normal.

Nota: Limpie las tapas de los airbags solamente con un paño húmedo.

El sistema de seguridad consta de los elementos siguientes:

- Un airbag del conductor
- Un airbag del acompañante
- Airbags laterales
- Un airbag para las rodillas del conductor
- Airbags de cortina
- Un pretensor del cinturón de seguridad del conductor
- Un pretensor del cinturón de seguridad del acompañante
- Sensores de impacto
- Un testigo de airbag
- Un dispositivo de aviso de cinturón de seguridad
- Una unidad electrónica de control y diagnóstico

Protección de los ocupantes

Airbags de conductor y acompañante

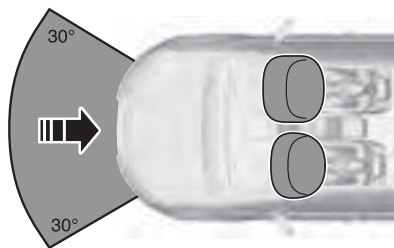

E74302

Los airbags del conductor y del acompañante se desplegarán en colisiones frontales considerables o en colisiones hasta 30 grados desde la izquierda o la derecha. Los airbags se inflarán en milésimas de segundo y se desinflarán al contacto con los ocupantes, amortiguando así el desplazamiento del cuerpo hacia delante. En pequeñas colisiones frontales, vueltas de campana, colisiones traseras y colisiones laterales, los airbags del conductor y del acompañante no se desplegarán.

Airbag para las rodillas del conductor



No intente abrir la tapa del airbag de rodilla del conductor.



E8631

El airbag para las rodillas del conductor se desplegarán en colisiones frontales o en colisiones hasta 30 grados desde la izquierda o la derecha. El airbag se inflará en milésimas de segundo y se desinflará al contacto con los ocupantes, ofreciendo así un cojín entre las rodillas del conductor y la columna de dirección. Durante las vueltas de campana, colisiones traseras y colisiones laterales, el airbag para las rodillas no se desplegará.

Nota: El airbag para las rodillas presenta un umbral de despliegue inferior al de los airbags delanteros. Durante una pequeña colisión, es posible que solamente se despliegue el airbag para las rodillas.

Protección de los ocupantes

Airbags laterales



Los airbags laterales van montados en el interior del respaldo de los asientos delanteros. Una etiqueta indica que su vehículo va equipado con airbags laterales.

Los airbags laterales se desplegarán en colisiones laterales considerables. Solamente se desplegará el airbag del lado afectado por la colisión. Los airbags se inflarán en milésimas de segundo y se desinflarán al contacto con los ocupantes, proporcionando así protección para las zonas del torso y los hombros. En pequeñas colisiones laterales, vueltas de campana, colisiones delanteras y traseras, los airbags laterales no se desplegarán.

Airbags de cortina

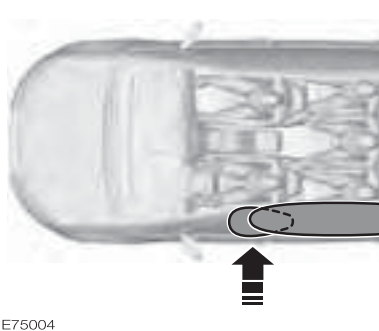



Los airbags de cortina van montados en el interior del guarnecido de encima de las ventanillas delanteras y traseras. Unos distintivos moldeados en los guarnecidos del pilar B indican que el vehículo va equipado con airbags de cortina. Los airbags de cortina se desplegarán en colisiones laterales considerables. Solamente se desplegará el airbag del lado afectado por la colisión. El airbag se inflará en milésimas de segundo y se desinflarán al contacto con los ocupantes, proporcionando así protección para la cabeza. En pequeñas colisiones laterales, colisiones delanteras, colisiones traseras o vueltas de campana, los airbags de cortina no se desplegarán.

Protección de los ocupantes

Cinturones de seguridad

 Lleve abrochado el cinturón de seguridad y mantenga una distancia suficiente con respecto al volante. Solamente si utiliza el cinturón de seguridad adecuadamente puede sujetarle en una posición que logre el efecto máximo. Véase Forma correcta de sentarse.

 No utilice nunca un cinturón de seguridad para más de una persona.

 Utilice el enganche correcto para cada cinturón de seguridad.

 No utilice un cinturón de seguridad que esté flojo o torcido.

 No lleve ropa gruesa. El cinturón de seguridad debe ajustarse bien al cuerpo para lograr el máximo efecto.

 Coloque la correa para el hombro del cinturón de seguridad sobre el centro del hombro y coloque la correa de la cadera ajustada a la misma.

Los retractores de los cinturones de seguridad del conductor y del acompañante disponen de pretensor del cinturón de seguridad. Los pretensores del cinturón de seguridad tienen un umbral de despliegue inferior al de los airbags. Durante pequeñas colisiones, es posible que solamente se desplieguen los pretensores de los cinturones de seguridad.

MODO DE ABROCHARSE LOS CINTURONES DE SEGURIDAD

 Inserte la lengüeta en la hebilla hasta que oiga un clic claro. Si no se oye un clic no se ha abrochado correctamente el cinturón de seguridad.



E74124

Protección de los ocupantes

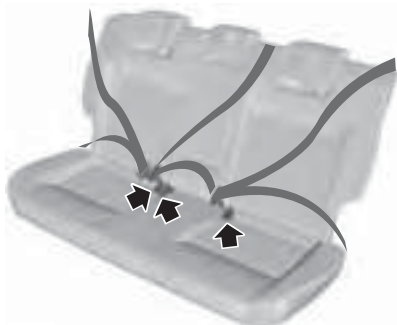

E85817

Tire del cinturón de manera continua para desenrollarlo. El cinturón no cederá si tira bruscamente del mismo o si el vehículo se encuentra en una pendiente.

Pulse el botón rojo de la hebilla para soltar el cinturón. Deje que se retraiga completa y suavemente.

AJUSTE DE LA ALTURA DE LOS CINTURONES DE SEGURIDAD



E87511

Nota: Levantando la guía de deslizamiento ligeramente al tiempo que se aprieta el botón de bloqueo resulta más fácil soltar el mecanismo de bloqueo.

Para subirlo o bajarlo, pulse el botón de bloqueo en el dispositivo de ajuste y mueva según sea necesario.

SEÑAL DE AVISO DEL CINTURÓN DE SEGURIDAD



Nunca se siente sobre un cinturón de seguridad abrochado para evitar la señal de aviso del cinturón de seguridad. El sistema de protección de los ocupantes solo proporciona una protección óptima si se usa el cinturón de seguridad correctamente.

Protección de los ocupantes



El testigo de la señal de aviso del cinturón de seguridad se enciende acompañado por una señal acústica cuando el vehículo circula a más de 10 km/h y el conductor o el acompañante delantero no llevan abrochado el cinturón de seguridad. La señal de aviso también se produce si se desabrochan los cinturones de seguridad con el vehículo en movimiento. La señal acústica se desactiva después de cinco minutos, pero el testigo de la señal de aviso del cinturón de seguridad permanece encendido hasta que se abrochen los cinturones de seguridad.

USO DE LOS CINTURONES DE SEGURIDAD DURANTE EL EMBARAZO

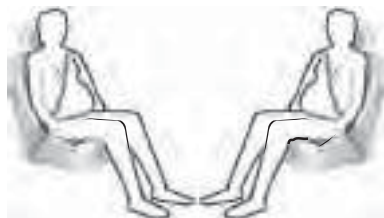

E68587



Póngase el cinturón de seguridad correctamente por su seguridad y la de su bebé. No utilice solamente el cinturón de seguridad de hombro o el cinturón de seguridad de las caderas.

Debe colocarse el cinturón de seguridad de las caderas confortablemente sobre las caderas y por debajo del abdomen. Coloque el cinturón de seguridad de hombro entre el pecho y por encima y a un lado del abdomen.

DESACTIVACIÓN DEL AIRBAG DEL ACOMPAÑANTE



Asegúrese de que el airbag del acompañante está desactivado si está utilizando un dispositivo de retención para niños mirando hacia atrás en el asiento del acompañante.



E71313

Protección de los ocupantes

Montaje del interruptor de desactivación del airbag del acompañante



Si necesita montar un dispositivo de retención para niños en asientos que lleven un airbag operativo delante, se debe montar un interruptor de desactivación del airbag del acompañante. Para más información, póngase en contacto con su Concesionario.

Nota: El interruptor de la llave se montará en la guantera, con el testigo de desactivación del airbag en el tablero de mandos.

Si la luz de aviso del airbag se enciende o parpadea durante la conducción, indica una anomalía. Véase **Luces de aviso y de control**. Retire el dispositivo de retención para niños y haga que se revise inmediatamente.

Desactivación del airbag del acompañante (si está equipado)



E71312

A Desactivado

B Activado

Gire el interruptor a la posición **A**.

Al conectar el encendido, compruebe que se enciende el testigo de desactivación del airbag del acompañante.

Activación del airbag del acompañante



Asegúrese de que el airbag del acompañante está activado si no está utilizando un dispositivo de retención para niños en el asiento del acompañante.

Gire el interruptor a la posición **B**.

Llaves y mandos a distancia

USO DE LA LLAVE

Mando a distancia con paletón giratorio



E74382

INFORMACIÓN GENERAL SOBRE RADIOFRECUENCIAS

 La radiofrecuencia utilizada por el mando a distancia pueden utilizarla también otras transmisiones de radio de corta distancia (por ejemplo radioaficionados, equipo médico, auriculares inalámbricos, mandos a distancia, sistemas de alarma, etc). Si hay interferencias en las frecuencias, no podrá utilizar el mando a distancia. Puede bloquear y desbloquear las puertas con la llave.

Nota: Las puertas pueden desbloquearse si pulsa los botones del mando a distancia inintencionadamente.

La gama de funcionamiento entre el mando a distancia y el vehículo varía dependiendo del entorno.

PROGRAMACIÓN DEL MANDO A DISTANCIA

Puede programar un máximo de ocho mandos a distancia para su vehículo (incluyendo los suministrados con el vehículo).

Contacte con su Concesionario Ford para más información.

Llaves y mandos a distancia

CAMBIO DE LA PILA DEL MANDO A DISTANCIA

Mando a distancia con paletón plegable

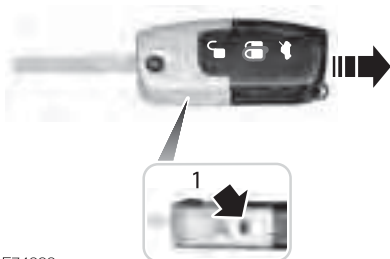

E74383

1. Introduzca un destornillador tanto como sea posible en la ranura del lateral del mando a distancia, empujelo hacia el paletón de la llave y saque el paletón de la llave.



E74384

2. Gire el destornillador en la posición que se muestra para comenzar a separar las dos mitades del mando a distancia.



E74385

3. Gire el destornillador en la posición que se muestra para separar las dos mitades del mando a distancia.

⚠ No toque los contactos de la pila ni el circuito impreso con el destornillador.

4. Extraiga la pila apalancando cuidadosamente con el destornillador.
5. Monte una pila nueva (3V CR 2032) con el signo + hacia abajo.
6. Ensamble las dos mitades del mando a distancia.
7. Introduzca el paletón de la llave.

Mando a distancia sin paletón plegable

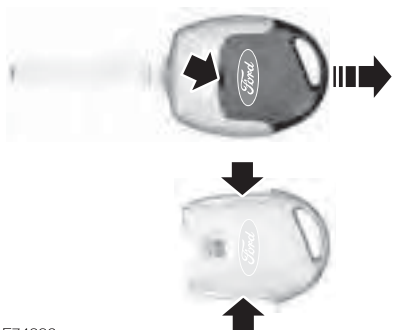

E74386

1. Introduzca un destornillador en el hueco en la cara trasera de la llave y retire el paletón de la llave.
2. Suelte los clips de fijación con el destornillador y separe las dos mitades del mando a distancia.



No toque los contactos de la pila ni el circuito impreso con el destornillador.

3. Extraiga la pila apalancando cuidadosamente con el destornillador.
4. Monte una pila nueva (3V CR 2032) con el signo + hacia abajo.
5. Ensamble las dos mitades del mando a distancia.
6. Introduzca el paletón de la llave.

Sistema de bloqueo

BLOQUEO Y DESBLOQUEO

Cierre centralizado

También se pueden bloquear las puertas de forma centralizada si están todas cerradas.

Nota: La puerta del conductor puede desbloquearse con la llave. Esto es necesario si el mando a distancia o el sistema de apertura sin llave no funciona.

Nota: El bloqueo centralizado también bloquea y desbloquea la tapa de acceso al tapón del depósito de combustible.

Bloqueo doble



No active el bloqueo doble si hay personas o animales en el interior del vehículo.



Si se ha cerrado el vehículo con bloqueo doble no es posible desbloquear las puertas desde el interior del vehículo..



E71961

El bloqueo doble es una función del sistema de protección antirrobo que impide abrir las puertas desde dentro. El bloqueo doble solo puede activarse cuando están cerradas todas las puertas.

Confirmación de bloqueo y desbloqueo

Cuando se desbloquean las puertas, los intermitentes parpadean una sola vez.

Cuando se bloquean las puertas, los intermitentes parpadean dos veces.

Nota: Si su vehículo tiene bloqueo doble, los intermitentes solamente parpadearán una vez al activar el bloqueo doble.

Sistema de bloqueo

Bloqueo y desbloqueo de las puertas con la llave

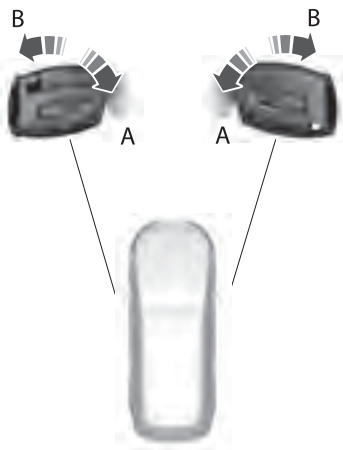

E71962

- A Desbloqueo
- B Bloqueo

Bloqueo doble de las puertas con la llave

Gire la llave a la posición de bloqueo dos veces antes de que transcurran tres segundos para activar el bloqueo doble de las puertas.

Bloqueo y desbloqueo de las puertas con el mando a distancia

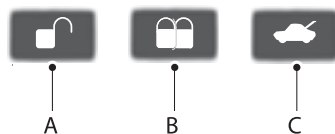

E87379

- A Desbloqueo
- B Bloqueo
- C Desbloqueo de la tapa del baúl

Bloqueo de las puertas con el mando a distancia

Pulse el botón B una vez.

Bloqueo doble de puertas y baúl con el mando a distancia

Pulse el botón B dos veces antes de que transcurran tres segundos.

Sistema de bloqueo

Bloqueo y desbloqueo de las puertas desde el interior

Puertas delanteras

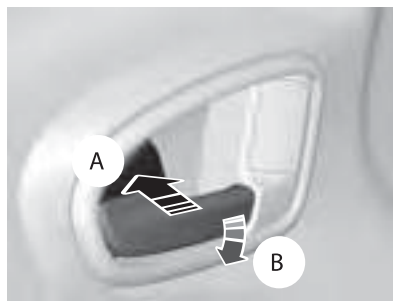

E71958

- A Bloqueo de todas las puertas
- B Desbloqueo de todas las puertas

Puertas traseras

Para bloquear las puertas traseras una a una, pulse el botón **A** y cierre la puerta al salir del vehículo.

Tapa del baúl

Desbloqueo de la tapa del baúl

Pulse el botón **C** del mando a distancia dos veces antes de que transcurran tres segundos.

Cierre de la tapa del baúl



E89131

Sistema de bloqueo

Cierre automático de seguridad

Las puertas se volverán a bloquear automáticamente si no abre una puerta en 45 segundos después de haber desbloqueado las puertas con el mando a distancia. Las cerraduras de las puertas y la alarma vuelven al estado que tenían inicialmente.

Para reprogramar la función de desbloqueo

Si se reprograma la función de desbloqueo para que solo se desbloquee la puerta del conductor (Véase **Llaves y mandos a distancia**), tenga en cuenta lo siguiente:

Al pulsar el botón de desbloqueo se desbloquean todas las puertas o solamente la puerta del conductor. Pulsando el botón de desbloqueo una vez más se desbloquean todas las puertas.

APERTURA Y CIERRE GLOBAL

También puede accionar los Levanta cristales con el contacto quitado mediante la función de apertura y cierre global.

Nota: El cierre global sólo funciona si ha ajustado la memoria correctamente para cada ventanilla.

Véase **Levantacristales eléctricos**.

Apertura global

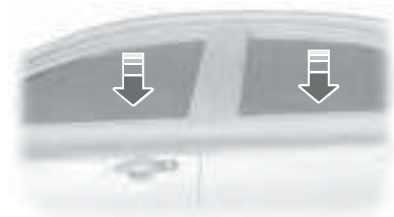

E71955

Para abrir todas las ventanillas, pulse de manera continua el botón de **desbloqueo** durante tres segundos como mínimo. Pulse otra vez el botón de **bloqueo** o de **desbloqueo** para detener la función de apertura.

Cierre global



Tenga cuidado cuando use el cierre global. En caso de emergencia apriete un botón inmediatamente para detener el cierre.

Sistema de bloqueo

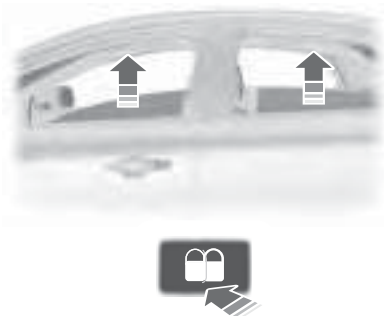

E71956

Para cerrar todas las ventanillas, pulse de manera continua el botón de **bloqueo** durante dos segundos como mínimo. Pulse otra vez cualquier botón para detener la función de cierre. La función de protección está activada también durante el cierre global.

APERTURA SIN LLAVE

Información general



Es posible que el sistema de apertura con mando a distancia no funcione si la llave está cerca de objetos metálicos o dispositivos electrónicos como teléfonos móviles.

Nota: Si se tira de las manijas de las puertas repetidamente durante un corto periodo de tiempo sin la presencia de una llave pasiva válida, el sistema quedará inoperativo durante 30 segundos.

El sistema de entrada pasivo no funcionará si:

- hay interferencias en las frecuencias de la llave pasiva.
- la batería de la llave pasiva está descargada.

Nota: Si el sistema de entrada pasivo no funciona, será necesario utilizar el paletón de la llave para bloquear y desbloquear el vehículo.

El sistema de apertura con mando a distancia permite al conductor hacer funcionar el vehículo sin necesidad de una llave o del mando a distancia.

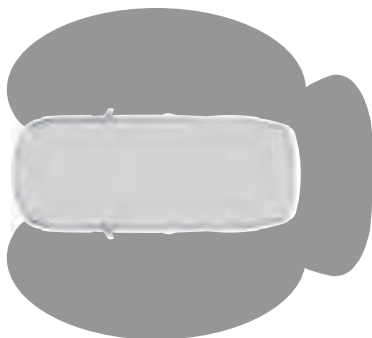

E78276

Para que pueda realizarse el bloqueo y desbloqueo pasivo, es necesario que una llave pasiva válida se encuentre dentro de uno de los tres rangos de detección externos. Estos se encuentran a aproximadamente un metro y medio de las manijas de la puerta del conductor y del acompañante y de la tapa del baúl.

Sistema de bloqueo

Llave pasiva

El vehículo puede bloquearse y desbloquearse con la llave pasiva. La llave pasiva puede también utilizarse como mando a distancia. Véase **Bloqueo y desbloqueo**.

Bloqueo del vehículo



E87384



E87435



El vehículo no se bloquea automáticamente. Si no se pulsa ningún botón de bloqueo, el vehículo permanece desbloqueado.

Nota: Si se bloquea desde la tapa del baúl, la llave pasiva debe estar dentro del rango de detección de la tapa del baúl.

Los botones de bloqueo se encuentran en cada una de las puertas delanteras y en la tapa del baúl.

Para activar el cierre centralizado y activar la alarma:

- Pulse el botón de bloqueo una sola vez.

Para activar el bloqueo doble, para activar la alarma y los sensores interiores:

- Pulse el botón de bloqueo dos veces en tres segundos.

Nota: Una vez activado, el vehículo permanecerá bloqueado durante unos tres segundos. Esto tiene la finalidad de permitirle tirar de la manija de una puerta para comprobar que el vehículo está bloqueado. Una vez transcurrido el periodo de retardo, las puertas pueden volver a abrirse siempre y cuando haya una llave pasiva dentro del radio de detección respectivo.

Tapa del baúl

Nota: La tapa del baúl no puede cerrarse y volverá a levantarse si la llave pasiva está dentro del baúl.

Nota: Si se coloca una segunda llave pasiva válida dentro del radio de detección de la tapa del baúl, esta se podrá cerrar.

Sistema de bloqueo

Desbloqueo del vehículo

Nota: Si el vehículo permanece bloqueado durante más de cinco días, el sistema de apertura y arranque sin llave entrará en el modo de ahorro de energía. Esto reducirá la descarga de la batería del vehículo. Si se desbloquea el vehículo estando en este modo, la reacción del sistema puede ser algo más lenta de lo normal. Al desbloquear el vehículo, aunque sea una sola vez, el modo de ahorro de energía se desactiva.



E78278

Tire de una de las manijas de las puertas o de la manija de la tapa del baúl.

Nota: Debe haber una llave pasiva válida dentro del radio de detección de esa puerta.

Un destello prolongado de los intermitentes confirmará que todas las puertas, la tapa del baúl y la tapa del depósito de combustible se han desbloqueado y que la alarma se ha desactivado.

Desbloquear solo la puerta del conductor

Si se reprograma la función de desbloqueo de modo que solo se desbloquee la puerta del conductor (Véase **Llaves y mandos a distancia**), tenga en cuenta lo siguiente:

Si la puerta del conductor es la primera en abrirse, las otras puertas y la tapa del baúl permanecerán bloqueadas. El resto de las puertas pueden desbloquearse desde el interior del vehículo pulsando el botón que se encuentra junto a la manija de la puerta del conductor. Puede desbloquearse cada puerta individualmente tirando de su empuñadura.

Si la primera puerta en abrirse es la del acompañante o una de las puertas traseras, **todas** las puertas y la puerta del baúl se desbloquearán.

Llaves desactivadas

Las llaves que permanezcan en el interior del vehículo cuando esté bloqueado se desactivarán.

Una llave desactivada no puede utilizarse para conectar el encendido o arrancar el motor.

Para poderlas utilizar de nuevo, deberán reactivarse.

Para activar todas las llaves pasivas, desbloquee el vehículo con una llave pasiva o la función de desbloqueo del mando a distancia.

Sistema de bloqueo

Todas las llaves pasivas se activarán si se conecta el encendido o si se arranca el vehículo con una llave válida.

Bloqueo y desbloqueo de las puertas con el paletón de la llave

Tipo 1



E78284

1. Deslice la guía de deslizamiento en la dirección indicada por la flecha y extraiga el paletón.
2. Retire el paletón de la llave e insértelo en la cerradura.

Tipo 2

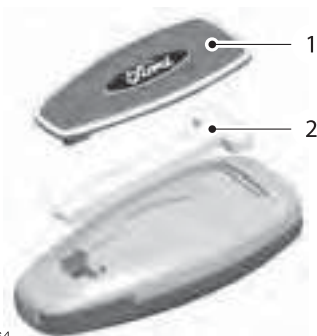

E87964

1. Desmante la cubierta con cuidado.
2. Retire el paletón de la llave e insértelo en la cerradura.

Inmovilizador electrónico

FUNCIONAMIENTO

El inmovilizador es una sistema de protección antirrobo que impide que alguien arranque el motor con una llave incorrectamente codificada.

LLAVES CODIFICADAS

Nota: No cubra las llaves con objetos metálicos. Esto puede impedir que el receptor identifique la llave como válida.

Nota: En caso de pérdida de una llave es necesario borrar todas las demás llaves y programarlas de nuevo. Para más información, póngase en contacto con su Concesionario Ford. Las llaves nuevas se deben programar junto con las llaves existentes.

En caso de pérdida de una llave, puede obtener una nueva en su Concesionario Ford. Proporcione el número de llave que figura en la etiqueta que se le entregó junto con las llaves originales, si es posible. También puede obtener llaves adicionales en su Concesionario Ford.

ACTIVACIÓN DEL INMOVILIZADOR ELECTRÓNICO

El inmovilizador del motor se activa automáticamente un segundo después de quitar el contacto.

DESACTIVACIÓN DEL INMOVILIZADOR ELECTRÓNICO

El inmovilizador del motor se desactiva automáticamente al dar el contacto con una llave correctamente codificada.

Si aparece el mensaje **Inmovilizador activo** en la pantalla de información significa que no se ha reconocido la llave. Retire la llave y pruebe de nuevo.

Si no puede arrancar el motor con una llave correctamente codificada, indica una anomalía. El mensaje **Inmovilizador activo** aparecerá en la pantalla de información al dar el contacto. Haga revisar el inmovilizador inmediatamente.

FUNCIONAMIENTO

Sistema de alarma

El vehículo puede estar equipado con uno de los siguientes sistemas de alarma:

- Alarma perimétrica.
- Alarma perimétrica con sensores interiores.
- Alarma de categoría uno con sensores interiores y sirena autoalimentada.
- Alarma de categoría uno con sensores interiores, sirena autoalimentada y sensores de inclinación.

Alarma perimétrica

La alarma perimétrica es un elemento disuasor contra el acceso no autorizado al vehículo a través de las puertas y el capó. También protege la unidad de audio.

Sensores interiores



E71401



Los sensores de las luces del habitáculo no se deben cubrir. No active la alarma con protección completa si hay personas, animales u otros objetos en movimiento en el interior del vehículo.

Los sensores actúan como elementos disuasivos para impedir la intrusión ilícita mediante la detección de cualquier movimiento en el interior del vehículo.

Sirena autoalimentado

La sirena autoalimentada es un sistema de alarma adicional que hará sonar una sirena cuando se dispare la alarma. Se activa directamente al bloquear el vehículo. La sirena dispone de su propia batería y hará sonar una sirena de alarma aunque alguien desconecte la batería del vehículo o la propia sirena autoalimentada.

Sensores de inclinación

Los sensores de inclinación detectan si alguien intenta robar una rueda o remolcar el vehículo, detectando los cambios de inclinación del vehículo.

Nota: Si viaja en un transbordador con la alarma activada, desactive los sensores de inclinación seleccionado una protección reducida. De este modo no se disparará la alarma debido al movimiento.

Disparo de la alarma

Una vez activa, la alarma se dispara en cualquiera de los siguientes casos:

- Si alguien abre una puerta, el portón trasero o el capó sin una llave o mando a distancia válidos.
- Si alguien extrae el sistema de audio.
- En vehículos sin arranque sin llave, si el encendido se gira a la posición I, II o III sin una llave válida.
- Si los sensores del habitáculo detectan movimiento en el interior del vehículo.
- En los vehículos con sirena autoalimentada, si alguien desconecta la batería del vehículo o la propia sirena autoalimentada.
- Si los sensores de inclinación detectan un cambio en la inclinación del vehículo.

Si se dispara la alarma, la bocina de la alarma sonará durante 30 segundos y los destellos de las luces de emergencia parpadearán durante cinco minutos.

Cualquier intento posterior de realizar alguna de las acciones anteriores volverá a disparar la alarma.

Protección completa y reducida

Protección completa

La protección completa es la configuración estándar.

Con la protección completa, se activan los sensores del habitáculo y de inclinación al activar la alarma.

Nota: Esto puede producir falsas alarmas si hay animales u objetos en movimiento en el interior del vehículo o, en vehículos con sensores de inclinación, si se viaja en un transbordador.

Protección reducida

Con la protección reducida, se desactivan los sensores del habitáculo y de inclinación al activar la alarma.

Nota: Puede configurar la alarma con protección reducida para el ciclo de encendido actual solamente. La próxima vez que conecte el encendido, la alarma se restablecerá a protección completa.

Solicitud al salir

Se puede configurar la pantalla de información para que le pregunte cada vez qué nivel de protección desea establecer.

Si selecciona **Preg. al salir**, se mostrará el mensaje **Alarma interior?** en la pantalla del cuadro de instrumentos cada vez que desconecte el encendido.

Si desea activar la alarma con protección reducida, pulse el botón **OK** cuando aparezca este mensaje.

Si desea activar la alarma con protección completa, salga del vehículo sin pulsar el botón **OK**.

Selección de protección completa o reducida

Nota: La selección de la opción **Reducida** no configura la alarma permanentemente con protección reducida. Establece la protección reducida solamente para el ciclo de encendido actual. Si establece regularmente la alarma con protección reducida, seleccione **Preg. al salir**.



E70499

Alarma
<input checked="" type="radio"/> Protec total
<input type="radio"/> Reducida
<input type="checkbox"/> ? al salir

E74509

1. Pulse el botón de la flecha a la derecha en el volante para entrar en el menú principal.
2. Resalte **Configuración** con los botones de flecha arriba y abajo y pulse el botón de flecha derecha.
3. Resalte **Alarma** y pulse el botón de flecha derecha.
4. Resalte protección **Reducida** o **Completa**. Si prefiere que se le pregunte cada vez que quite el contacto, seleccione **Preg. al salir**.
5. Pulse el botón **OK** para confirmar la selección.
6. Pulse el botón de la flecha a la izquierda para salir del menú. Para volver directamente a la pantalla del ordenador de a bordo mantenga pulsado el botón de la flecha a la izquierda.

Mensajes informativos

Véase **Mensajes informativos**.

ACTIVACIÓN DE LA ALARMA

Para activar la alarma, bloquee el vehículo con la llave o con el mando a distancia.

Véase **Sistemas de bloqueo**.

DESACTIVACIÓN DE LA ALARMA

Vehículos sin apertura con mando a distancia

Alarma perimétrica

Para desactivar y silenciar la alarma desbloquee las puertas con la llave, conectando el encendido con una llave correctamente codificada, o desbloquee las puertas o la tapa del baúl con el mando a distancia.

Alarma de categoría 1

Para desactivar y silenciar la alarma desbloquee las puertas con la llave, conectando el encendido con una llave correctamente codificada en 12 segundos, o desbloquee las puertas o la tapa del baúl con el mando a distancia.

Vehículos con apertura con mando a distancia

Nota: Debe haber una llave pasiva válida dentro del radio de detección de la puerta para la apertura con mando a distancia. Véase Apertura sin llave.

Alarma perimétrica

Para desactivar y silenciar la alarma desbloquee las puertas, conectando el encendido o desbloquee las puertas o la tapa del baúl con el mando a distancia.

Alarma de categoría 1

Para desactivar y silenciar la alarma desbloquee las puertas, conectando el encendido en 12 segundos o desbloquee las puertas o el portón trasero con el mando a distancia.

AJUSTE DEL VOLANTE

 No ajuste nunca el volante cuando el vehículo esté en movimiento.

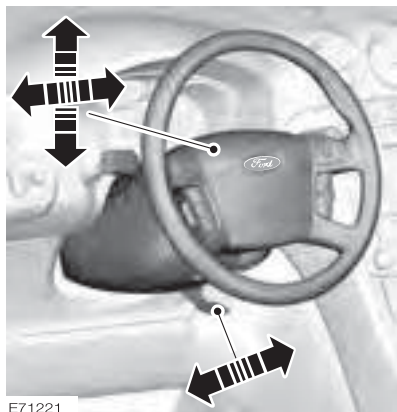

E71221

Libere la palanca de bloqueo para ajustar la altura del volante y la distancia de éste al conductor.

Vuelva a poner la palanca en su posición original para asegurar el volante.

Asegúrese de sentarse en la posición correcta.

Véase **Forma correcta de sentarse**.

MANDO DEL SISTEMA DE AUDIO (si está equipado)

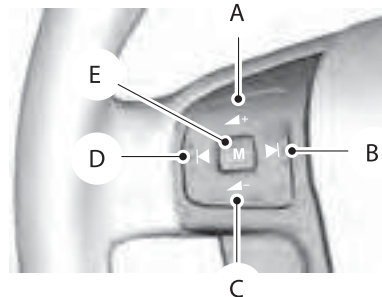

E72288

- A Subir volumen
- B Búsqueda ascendente
- C Bajar volumen
- D Búsqueda descendente
- E Modo

Modo

Pulse y **mantenga pulsado** el botón de modo para seleccionar la fuente de audio.

Pulse el botón de modo para:

- seleccionar la siguiente emisora presintonizada,
- reproducir el siguiente CD,
- aceptar una llamada entrante,
- finalizar una llamada.

Búsqueda

Pulse un botón de búsqueda para:

- sintonizar la emisora siguiente o anterior en la banda de frecuencia,
- reproducir la pista siguiente o anterior del CD,

Pulse y **mantenga pulsado** un botón de búsqueda para:

- desplazarse hacia arriba o hacia abajo por la banda de frecuencia,
- desplazarse hacia delante y atrás en una pista del CD.

Limpiaparabrisas y lavaparabrisas

LIMPIAPARABRISAS

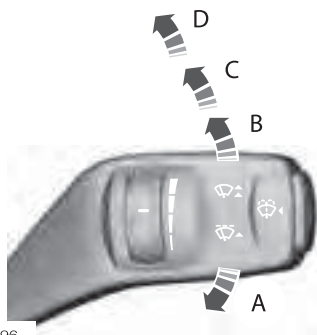

E70696

- A Barrido único
- B Barrido intermitente
- C Barrido normal
- D Barrido a alta velocidad

LIMPIAPARABRISAS AUTOMÁTICOS

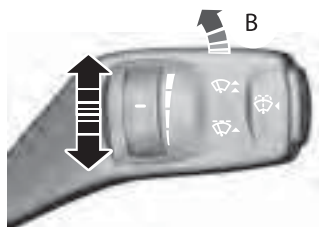

E76677

! No conecte el barrido automático si no llueve. El sensor de lluvia es muy sensible y los limpiaparabrisas pueden ponerse en marcha si el parabrisas capta suciedad, neblina o insectos.

Barrido intermitente

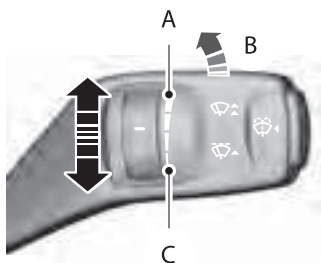

E70315

- A Intervalo de barrido corto
- B Barrido intermitente
- C Intervalo de barrido largo

! Sustituya las escobillas de los limpiaparabrisas en cuanto empiecen a dejar bandas de agua y manchas. Si no las sustituye, el sensor de lluvia seguirá detectando agua en el parabrisas y los limpiaparabrisas se pondrán en marcha aunque el parabrisas esté seco en su mayor parte.

! En condiciones de hielo, deshiele completamente el parabrisas antes de conectar el barrido automático.

! Desconecte el barrido automático antes de entrar en un túnel de lavado.

Limpiaparabrisas y lavaparabrisas

Si conecta el barrido automático, los limpiaparabrisas no se accionarán hasta que se detecte agua en el parabrisas. A partir de entonces el sensor de lluvia detecta constantemente la cantidad de agua que hay en el parabrisas y ajusta la velocidad del barrido automáticamente.

SENSOR DE LLUVIA

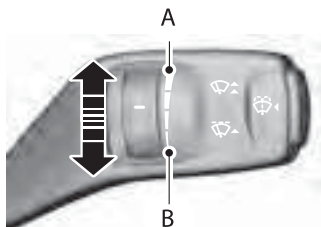

E70316

- A Sensibilidad alta
- B Sensibilidad baja

Ajuste la sensibilidad del sensor de lluvia con el mando giratorio. Si se ajusta el mando a una sensibilidad demasiado baja, el parabrisas no funciona hasta que el sensor detecte mucha agua en el parabrisas. Si se ajusta el mando a una sensibilidad alta, el limpiaparabrisas funciona en cuanto el sensor detecte una pequeña cantidad de agua en el parabrisas.

LAVAPARABRISAS

 No haga funcionar los lavaparabrisas durante más de 10 segundos o cuando el depósito está vacío.

Nota: Los eyectores del lavaparabrisas se calientan con el contacto conectado.



E70776

LAVAFAROS



E70776

El sistema lavafaros funciona al usar el lavaparabrisas con los faros encendidos.

Nota: Para evitar que el depósito de líquido del lavaparabrisas se vacíe rápidamente, los lavafaros no funcionarán cada vez que utilice los lavaparabrisas.

Limpiaparabrisas y lavaparabrisas

COMPROBACIÓN DE LAS ESCOBILLAS DEL LIMPIAPARABRISAS



E66644

Pase la punta de los dedos por el borde de la escobilla para comprobar si hay irregularidades.

Limpié el filo de las escobillas con agua aplicada con una esponja blanda.

CAMBIO DE LAS ESCOBILLAS DEL LIMPIAPARABRISAS



Coloque los limpiaparabrisas en la posición de servicio para cambiar las escobillas.



Durante el invierno puede utilizar la posición de servicio para facilitar el acceso a las escobillas para limpiarlas de la nieve y el hielo. Como los limpiaparabrisas vuelven a su posición normal en cuanto se conecta el encendido debe asegurarse de que el parabrisas está completamente deshelado antes de conectar el encendido.

Posición de mantenimiento



E85833

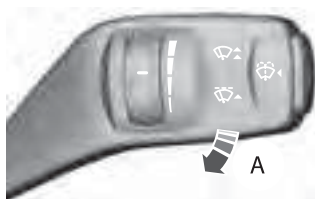

E75188

Desconecte el encendido y mueva la palanca de los limpiaparabrisas a la posición **A** antes de tres segundos.

Suelte la palanca cuando los limpiaparabrisas hayan alcanzado la posición de mantenimiento.

Limpiaparabrisas y lavaparabrisas

Cambio de las escobillas de los limpiaparabrisas

Coloque los limpiaparabrisas en la posición de mantenimiento y levante los brazos de las escobillas.

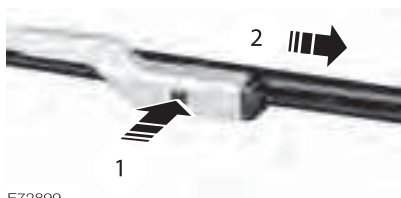

E72899

1. Pulse el botón de bloqueo.
2. Retire la escobilla.

Nota: Compruebe que la escobilla encaja correctamente.

3. Efectúe la instalación en orden inverso.

ESPECIFICACIONES TÉCNICAS

Longitudes de las escobillas de los limpiaparabrisas

Dimensión en mm (pulgadas)	
Lado del conductor	Lado del acompañante
650 (25,6)	475 (18,7)

Iluminación

CONTROL DE LA ILUMINACIÓN

Posiciones del mando de la iluminación

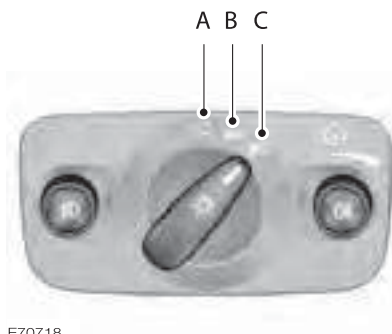

E70718

- A Desconexión
- B Luces de posición delanteras y traseras
- C Luces bajas

Luces de estacionamiento



Un uso prolongado de las luces de estacionamiento descargará la batería.

Desconecte el encendido.

Los dos lados

Ajuste el mando de la iluminación a la posición **B**.

Un lado

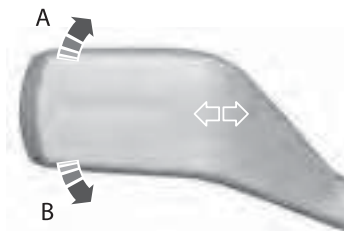

E75505

- A Lado derecho
- B Lado izquierdo

Luces altas

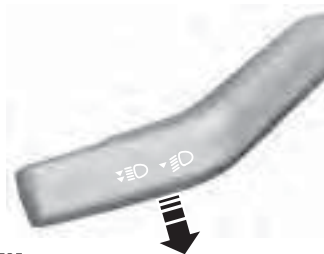

E70725

Tire la palanca completamente hacia el volante para cambiar entre luces altas y bajas.

Ráfagas

Apriete la palanca ligeramente hacia el volante.

Iluminación

Desconexión de seguridad de las luces

Desconecte el encendido y tire de la palanca de intermitentes completamente hacia el volante para encender los faros. Los faros se apagarán automáticamente 30 segundos después de que se haya cerrado la última puerta.

FAROS AUTOMÁTICOS (si está equipado)

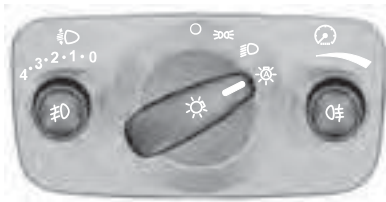

E70719

Nota: Si se han activado los faros de encendido automático, solamente se pueden encender las luces largas cuando los faros se han encendido automáticamente.

Los faros se encienden y apagan automáticamente en función de la luz del ambiente.

FAROS ANTINEBLA DELANTEROS



E70721



Los faros antiniebla solamente deben utilizarse cuando la visibilidad se vea reducida considerablemente por la niebla, la nieve o la lluvia.

FAROS ANTINEBLA TRASEROS



E70720

Iluminación

 Los faros antiniebla traseros solamente deben utilizarse cuando la visibilidad se vea reducida a menos de 50 metros.

 Los faros antiniebla traseros no deben utilizarse cuando llueva o nieve y la visibilidad sea mayor de 50 metros.

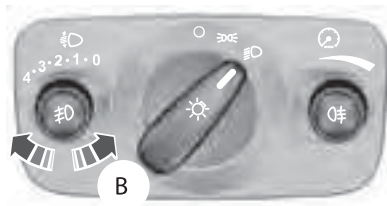

E70722

A Haz de los faros en posición alta

B Haz de los faros en posición baja

Puede ajustar la altura del haz de los faros según la carga del vehículo.

NIVELACIÓN DE LOS FAROS

Nota: Los vehículos con faros de xenón están equipados con sistema de nivelación automática de faros.

Posiciones recomendadas del interruptor de nivelación de los faros

Carga		Carga del baúl	Posición del interruptor
Asientos delanteros	Asientos de la segunda fila		
1-2	-	-	0
1-2	-	-	0
1-2	3	-	1
1-2	3	Máx. ¹	3
1	-	Máx. ¹	4

¹ Véase Identificación del vehículo.

LUCES DE EMERGENCIA (balizas)



E71943

Nota: Las luces de emergencia funcionan también con el encendido desconectado.

Nota: Dependiendo de las leyes y normativas correspondientes del país en que se fabricó el vehículo, es posible que las luces de emergencia parpadeen si se frena muy bruscamente.

SISTEMA DE LUCES FRONTALES AVANZADAS (AFS) (si está equipado)

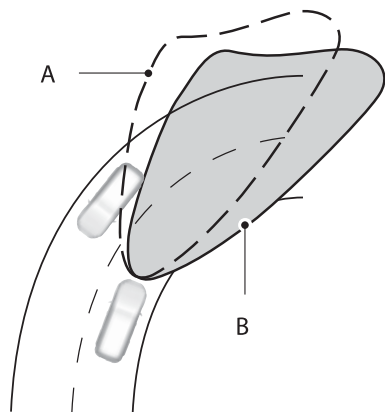

E72897

A sin AFS

B con AFS

Iluminación

El AFS ajusta automáticamente la luz baja del vehículo dependiendo de su dirección y velocidad. Mejora la visibilidad al conducir de noche y contribuye a reducir el deslumbramiento de los conductores que circulan en sentido contrario.

El sistema no funciona si el vehículo está parado, las luces de conducción diurna están encendidas o está seleccionada marcha atrás.

En caso de anomalía se mostrará un mensaje en la pantalla informativa. Véase **Mensajes informativos**. Los faros se ajustarán a una posición central o a la posición de luz baja permaneciendo en esa posición. Haga revisar el sistema lo antes posible.

Luces de viraje (si está equipado)

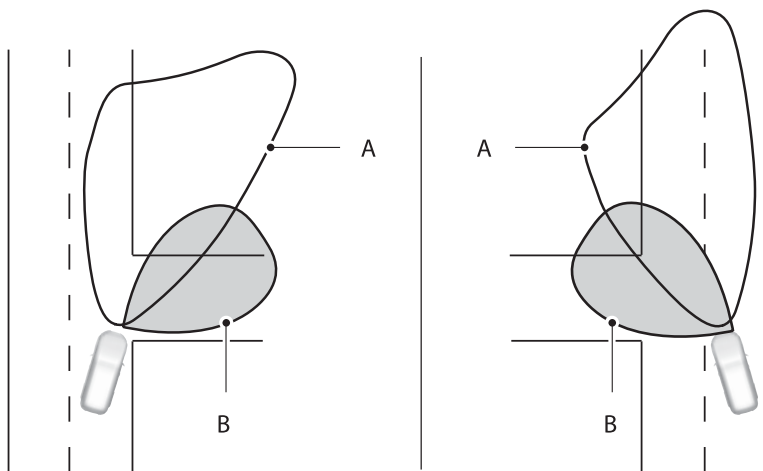

E72898

A Haz de los faros

B Haz de la luz de viraje

Las luces de viraje iluminan el interior de la curva al realizar un giro.

INTERMITENTES

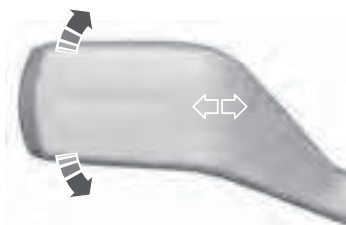

E70727

Si mueve la palanca selectora a la posición final hacia arriba o hacia abajo, se accionarán las luces intermitentes correspondientes.

Nota: Golpee suavemente la palanca hacia arriba o hacia abajo y los intermitentes parpadearán tres veces solamente.

Este funcionamiento es muy útil para indicar un sobrepaso en rutas y autopistas.

LUCES INTERIORES

Luz de cortesía

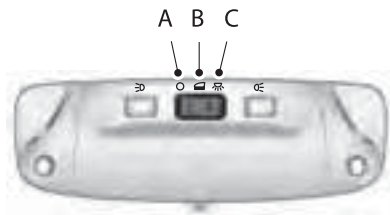

E71945

A Desconexión

B Contacto de la puerta

C Conexión

Si coloca el interruptor en la posición **B**, la luz de cortesía se encenderá al desbloquear o abrir una de las puertas o el portón trasero. Si se deja una puerta abierta con el encendido desconectado, la luz de cortesía se apaga automáticamente tras un breve periodo de tiempo, para evitar que se descargue la batería. Para encenderla de nuevo, conecte el encendido durante un breve periodo de tiempo.

La luz de cortesía también se enciende al desconectar el encendido. Se apaga automáticamente tras un breve periodo de tiempo o cuando se pone en marcha el motor.

Si coloca el interruptor en la posición **C** con el encendido desconectado, la luz de cortesía se encenderá. Se apaga automáticamente tras un breve periodo de tiempo, para evitar que se descargue la batería. Para encenderla de nuevo, conecte el encendido durante un breve periodo de tiempo.

Iluminación

Luces de lectura

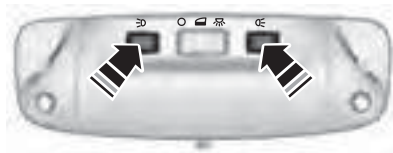

E71946

Si se desconecta el encendido, las luces de lectura se apagan automáticamente tras un breve periodo de tiempo, para evitar que se descargue la batería del vehículo. Para encenderlas de nuevo, conecte el encendido durante un breve periodo de tiempo.

Luces de espejo de cortesía



E72900

- A Desconexión
- B Conexión

Si desconecta el encendido, las luces del espejo de cortesía se apagan automáticamente tras un breve periodo de tiempo, para evitar que se descargue la batería. Para encenderlas de nuevo, conecte el encendido durante un breve periodo de tiempo.

DESMONTAJE DE UN FARO



Las lámparas de xenón deben ser cambiadas por técnicos debidamente capacitados. Riesgo de descarga eléctrica.

1. Abra el capó. Véase Apertura y cierre del capó.

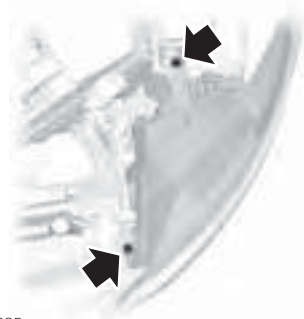

E85995

2. Desmonte los tornillos.



E88843

Iluminación

3. Retire el tornillo de plástico y la sujeción.

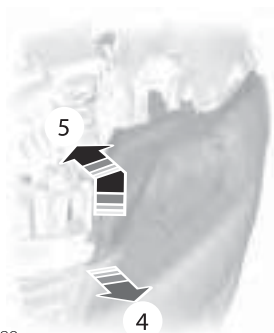

4. Tire cuidadosamente de la esquina de la rejilla y el paragolpe hacia el extremo delantero del vehículo.
5. Con cuidado eleve la esquina del faro y empújela todo lo que pueda hacia el extremo trasero del vehículo.

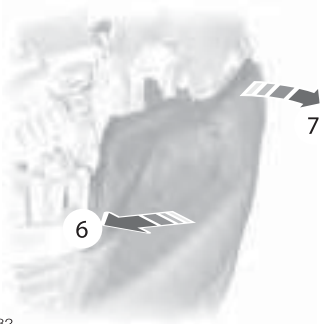

6. Tire del faro cuidadosamente hacia el centro del vehículo, por detrás de la parrilla y el paragolpe, para desengancharlo del punto de sujeción inferior externo.

7. Desmonte el faro.



Al montar el faro, extreme las precauciones para no dañar los puntos de localización.

Nota: Para montar el faro, asegúrese de encajarlo completamente en el punto de fijación inferior externo.

Nota: Para montar el faro, apriete en primer lugar el tornillo delantero y, a continuación, el tornillo trasero.

CAMBIO DE LAMPARAS



Encienda las luces y desconecte el encendido.



Deje que se enfríe la lámparas antes de cambiarla.



Las lámparas de xenón deben ser cambiadas por técnicos debidamente capacitados. Riesgo de descarga eléctrica.



No toque el cristal de lámparas.

Iluminación

 Monte solamente lámparas del tipo correcto. Véase Tabla de especificaciones de las lámparas.

Nota: En las siguientes instrucciones se describe cómo desmontar las lámparas. Monte las lámparas de repuesto en el orden inverso a menos que se indique lo contrario.

Faro

Nota: Retire las tapas para acceder a las lámparas.

Intermitente

1. Desmonte el faro. Véase **Desmontaje de un faro**.

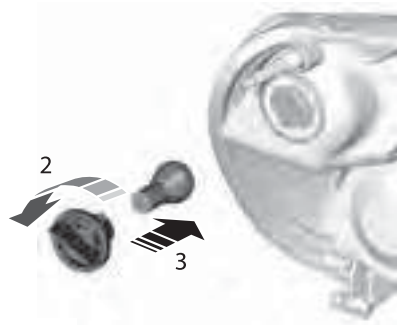

E72259

2. Gire el portalámparas en sentido contrario a las agujas del reloj y desmóntelo.
3. Presione suavemente la lámpara contra el portalámparas, gírela en sentido contrario a las agujas del reloj y retírela.

Luz alta

1. Desmonte el faro. Véase **Desmontaje de un faro**.

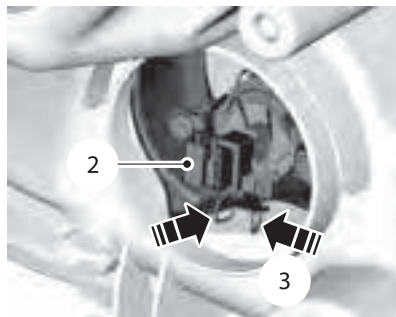

E72261

2. Desenchufe el conector.
3. Suelte el clip y retire la lámpara.

Iluminación

Luz baja

1. Desmonte el faro. Véase **Desmontaje de un faro**.

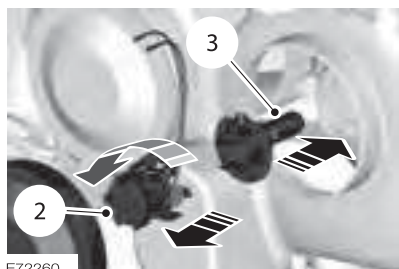

E72260

2. Gire el portalámparas en sentido contrario a las agujas del reloj y desmóntelo.
3. Retire la lámpara.

Luz de viraje

1. Desmonte el faro. Véase **Desmontaje de un faro**.

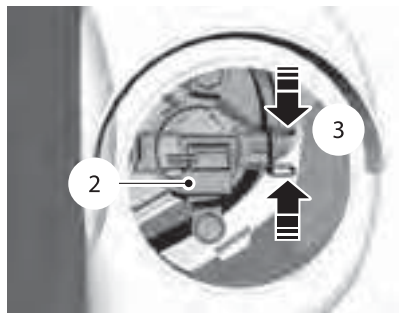

E72262

2. Desenchufe el conector.
3. Suelte el clip y retire la lámpara.

Luces de conducción diurna

Nota: Estos componentes no se pueden reparar. Consulte con su Taller Autorizado en caso de fallo.



E131653

Intermitente lateral



E72263

1. Desmonte con cuidado el intermitente lateral.

Iluminación

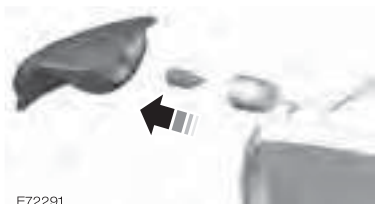

2. Desmonte el portalámparas.
3. Retire la bombilla.

Luz de proximidad

Nota: Gire el cristal del retrovisor todo lo que pueda hacia dentro.



E72264

1. Introduzca un destornillador en el hueco entre la carcasa del retrovisor y el cristal del retrovisor, y suelte el clip de fijación de metal.

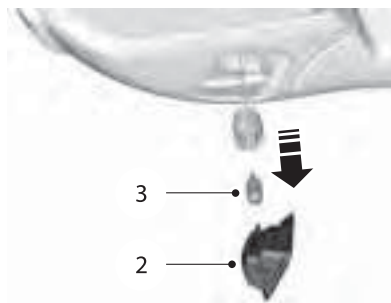

E72265

2. Desmonte la luz.
3. Retire la bombilla.

Faros antiniebla

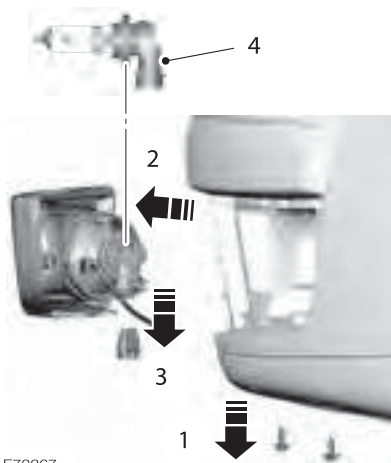

E72267

Nota: No es posible separar la bombilla del faro antiniebla del portalámparas.

Nota: No retire los tornillos.

1. Afloje los tornillos.

Iluminación

2. Desmonte la luz.
3. Desenchufe el conector.
4. Gire el portalámparas en sentido contrario a las agujas del reloj y desmóntelo.

Luces traseras

Luces traseras Intermitente, luz de posición trasera y luz de freno

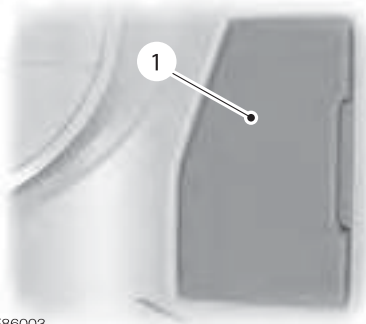

E86003

1. Desmonte el guarnecido.



E131687

2. Gire el portalámparas en sentido contrario a las agujas del reloj y desmóntelo.

3. Presione suavemente la bombilla contra el portalámparas, gírela en sentido contrario a las agujas del reloj y retírela.

Luz de marcha atrás, de posición trasera y antiniebla trasera

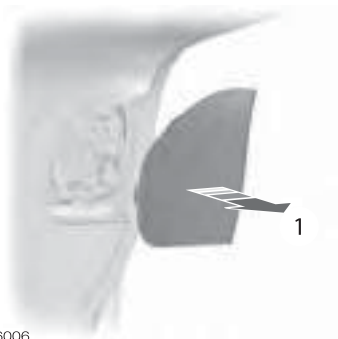

E86006

1. Desmonte el protector.



E131688

2. Gire el portalámparas en sentido contrario a las agujas del reloj y desmóntelo.

Iluminación

3. Presione suavemente la bombilla contra el portalámparas, gírela en sentido contrario a las agujas del reloj y retírela.

Tercera luz de freno

Nota: Estos componentes no se pueden reparar. Consulte con su Taller Autorizado en caso de fallo.

Luz de placa de matrícula

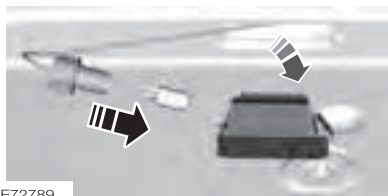

E72789

1. Con cuidado suelte el clip.
2. Desmonte la luz.
3. Retire la bombilla.

Luz interior

Vehículos con luces LED

Nota: Estos componentes no se pueden reparar. Consulte con su Taller Autorizado en caso de fallo.



E131655

Vehículos sin sensores interiores

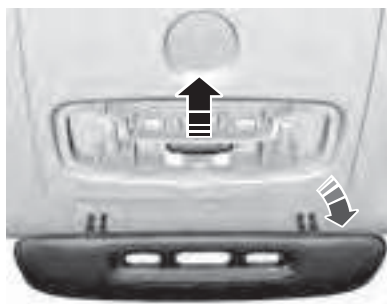

E72788

1. Extraiga el cristal haciendo palanca con cuidado.
2. Desmonte la cubierta de cristal.
3. Retire la bombilla.

Iluminación

Vehículos con sensores interiores



E72787

1. Extraiga el cristal haciendo palanca con cuidado.
2. Desmunte la cubierta de cristal.
3. Retire la bombilla.

Vehículos con sensores interiores



E72786

1. Extraiga la luz haciendo palanca con cuidado.
2. Gire el portalámparas en sentido contrario a las agujas del reloj y desmóntelo.

Luces de lectura

Vehículos sin sensores interiores¹.



E72796

1. Extraiga el cristal haciendo palanca con cuidado.
2. Desmunte la cubierta de cristal.
3. Retire la bombilla.

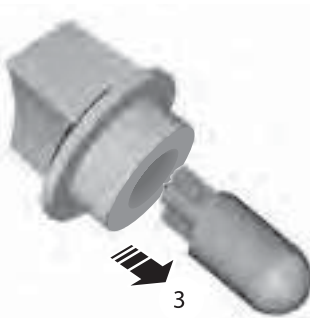

E73939

3. Retire la bombilla.

Luz de espejo de cortesía

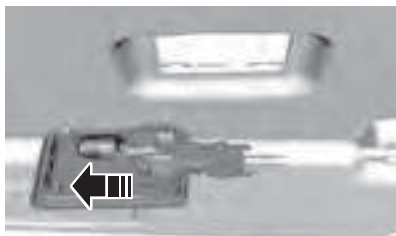

E72785

1. Extraiga la luz haciendo palanca con cuidado.
2. Retire la bombilla.

Luz del baúl

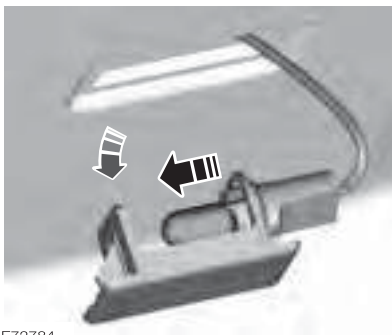

E72784

1. Extraiga el acrílico haciendo palanca con cuidado.
2. Retire la bombilla.

Iluminación

Iluminación

TABLA DE ESPECIFICACIONES DE LAS LAMPARAS

Luz	Especificaciones	Potencia (watts)
Intermitente delantero	PY21W	21
Luz larga	H1	55
Luces bajas	H7	55
Luz de giro	H1	55
Intermitente lateral	W5W	5
Luz de proximidad	W5W	5
Faro antiniebla delantero	H8	35
Luz de posición	W5W	5
Intermitente trasero	PY21W	21
Faro antiniebla trasero	H21W	21
Luz de marcha atrás	P21W	21
Luz de placa de matrícula	W5W	5
Luz interior	Guirnalda	10
Luz de lectura	BA 9s	5
Luz de espejo de cortesía	W5W	5
Luz del baúl	W6W	6

Ventanillas y retrovisores

LEVANTACRISTALES ELÉCTRICOS



Antes de accionar los levantacristales eléctricos, se debe comprobar que estén libres de obstáculos.

Nota: Cuando se accionan los interruptores con frecuencia en un corto período de tiempo, es posible que el sistema deje de funcionar durante un cierto tiempo para evitar daños por sobrecalentamiento.

Nota: Puede accionar los levantacristales durante varios minutos después de quitar el contacto. Se desactivarán en cuanto se abra una puerta.

Nota: Si acciona a la vez el interruptor de la puerta correspondiente y el interruptor para dicha ventanilla en la puerta del conductor, la ventanilla se detendrá.

Conecte el encendido para accionar los levantacristales eléctricos.

Apertura global y cierre global

También puede accionar los levantacristales con el contacto quitado mediante la función de apertura y cierre global. Véase **Apertura y cierre globales**.

Nota: La función de apertura y cierre global abre o cierra las ventanillas automáticamente sólo en los vehículos equipados con cuatro levantacristales eléctricos.

Nota: El cierre global sólo funciona si ha ajustado la memoria correctamente para cada ventanilla.

Interruptores de la puerta del conductor



E121510

Puede accionar todos los levantacristales con los interruptores del guarnecido de la puerta del conductor.

Interruptores de las puertas del acompañante y de las plazas traseras

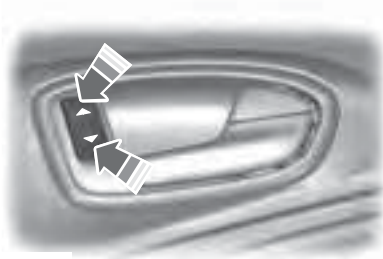

E70849

Ventanillas y retrovisores

Apertura y cierre automático de las ventanillas

Apriete o levante el interruptor hasta el segundo punto de acción y suéltelo.

Apriételo o levántelo de nuevo para detener las ventanillas.

Interruptor de seguridad para las ventanillas traseras

 En algunos vehículos, al pulsar el interruptor también se bloquearán las puertas traseras desde el interior. Véase **Seguros para niños**.

Nota: Siempre se pueden accionar las ventanillas traseras desde la puerta del conductor.



E121511

Un interruptor de la puerta del conductor desactiva los interruptores de los levantacristales traseros.

La luz del interruptor se enciende y las luces de los interruptores de los levantacristales traseros se apagan cuando los levantacristales traseros están desactivados.

Función de protección

 El cierre de las ventanillas sin la debida atención puede anular la función de protección y causar lesiones.

Al cerrarse, los levantacristales se detendrán automáticamente y retrocederán una cierta distancia si encuentran algún obstáculo.

Anulación de la función de protección

 Al cerrar la ventanilla por tercera vez, la función de protección se desactiva. Asegúrese de que no haya obstáculos en el recorrido de la ventanilla que se cierra.

Para anular esta función de protección cuando hay una resistencia, por ejemplo, en invierno, realice los pasos que se indican a continuación:

1. Cierre la ventanilla dos veces hasta alcanzar la resistencia y deje que retroceda.
2. Cierre la ventanilla una tercera vez hasta la resistencia. La función de protección está desactivada y no se puede cerrar automáticamente la ventanilla. La ventanilla superará la resistencia y podrá cerrarla completamente.
3. Si la ventanilla no se cierra después del tercer intento, haga que la revise un técnico cualificado.

Ventanillas y retrovisores

Restablecimiento de la memoria de los levantacristales



La función de protección está desactivada hasta que se haya restablecido la memoria.

Cuando se desconecta la batería del vehículo, debe restablecer la memoria para cada ventanilla por separado:

1. Levante el interruptor hasta que la ventanilla esté completamente cerrada. Mantenga el interruptor levantado durante un segundo más.
2. Suelte el interruptor y levántelo de nuevo, dos o tres veces, durante un segundo más.
3. Abra la ventanilla e intente cerrarla automáticamente.
4. Reajuste la memoria y repita el procedimiento si la ventanilla no se cierra automáticamente.

Modo de seguridad



La función de protección no está activada durante este procedimiento.

Si el sistema detecta un fallo, entra en un modo de seguridad. Las ventanillas se desplazará durante solamente 0,5 segundos cada vez y, continuación, se volverán a detener. Cierre las ventanillas pulsando de nuevo el interruptor cuando las ventanillas se detengan. Hágalo revisar inmediatamente.

RETROVISORES EXTERIORES



Tenga cuidado de no sobrestimar la distancia de los objetos reflejados en estos retrovisores convexos. Los objetos reflejados en los retrovisores convexos parecen más pequeños de lo que son y más alejados de lo que están en realidad.

Retrovisores plegables manuales

Plegado

Empuje el retrovisor hacia la ventanilla de la puerta.

Despliegue

Asegúrese de enganchar completamente el espejo en su soporte al volverlo a colocar en su posición original.

RETROVISORES EXTERIORES ELÉCTRICOS

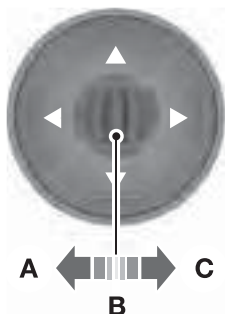

E70846

A Retrovisor izquierdo

B Desconexión

C Retrovisor derecho

Posiciones de inclinación del retrovisor



E70847

Los retrovisores exteriores eléctricos van provistos de una resistencia calefactora que deshelerá o desempañará el cristal del espejo. Véase **Ventanillas y retrovisores térmicos**.

Retrovisores plegables eléctricos

Plegado y despliegue automáticos

Nota: Si los retrovisores se han plegado con el botón de plegado manual solo se pueden desplegar con el botón de plegado manual.

Los retrovisores se pliegan automáticamente al bloquear el vehículo con la llave, el mando a distancia o al utilizar el sistema de apertura sin llave. Los retrovisores se despliegan al desbloquear el vehículo con la llave, el mando a distancia, utilizar el sistema de apertura sin llave, con la manecilla interior de la puerta del conductor o al arrancar el motor.

Plegado y despliegue manual

Los retrovisores eléctricos plegables funcionan con el contacto dado.

Nota: Puede accionar los retrovisores (inclinación y plegado de retrovisor) durante varios minutos después de quitar el contacto. Se desactivarán en cuanto se abra una puerta.

Ventanillas y retrovisores



E72623

Pulse el botón para plegar o desplegar los retrovisores.

Si vuelve a pulsar el interruptor mientras los retrovisores se están moviendo, estos se detendrán e invertirán la dirección de movimiento.

Nota: Cuando se accionan los retrovisores con frecuencia en un corto período de tiempo, es posible que el sistema deje de funcionar durante un cierto tiempo para evitar daños por sobrecalentamiento.

Retrovisor basculante

Dependiendo de la posición del interruptor (**A** o **C**), el retrovisor exterior correspondiente basculará cada vez que se seleccione la marcha atrás para obtener una mejor visión de la calzada.

Nota: Puede desactivar esta función dejando el interruptor en la posición **B**.

Los retrovisores exteriores volverán a la posición original:

- Si la velocidad del vehículo supera los 10 km/h.
- Aproximadamente 10 segundos después de que se haya desacoplado la marcha atrás.
- Si el interruptor vuelve a la posición **B**.

Cuando utilice esta función por primera vez, el retrovisor basculará a la posición preseleccionada. Esta posición se puede ajustar utilizando la secuencia siguiente:

1. Conecte el encendido. No arranque el motor.
2. Seleccione el retrovisor exterior deseado (**A** o **C**).
3. Seleccione la marcha atrás, el retrovisor exterior seleccionado se ajustará en la posición preseleccionada.
4. Ajuste el retrovisor en la posición de basculamiento necesaria.
5. Desengrane la marcha atrás o mantenga pulsado el botón de programación deseado hasta que se escuche un único tono de aviso como confirmación. Véase **Función de memoria**.

Los ajustes se memorizarán automáticamente.

RETROVISOR ANTIDESLUMBRANTE



E71028

El espejo retrovisor antideslumbrante automático se ajusta de forma automática cuando es deslumbrado desde atrás. No funciona con marcha atrás seleccionada.

Detección del sistema y alertas

El sistema activará la alerta para los vehículos que entren en la zona de puntos ciegos desde atrás o se incorporen desde el lateral. Los vehículos a los que adelante o los vehículos que entren en la zona de puntos ciegos desde delante solo activarán la alerta si el vehículo permanece en la zona de puntos ciegos durante un breve periodo de tiempo.

Nota: Los vehículos que pasen por la zona de puntos ciegos rápidamente (normalmente menos de 2 segundos) no activarán la alerta.

El sistema consta de dos sensores de radar, cada uno colocado detrás de las ruedas traseras y ocultos detrás de los parachoques.



No coloque elementos, como pegatinas del parachoques, en esta zona.



Las reparaciones que se realicen en esta zona con tapaporos de la carrocería afectarán al rendimiento del sistema.



E124741

Limitaciones en la detección

Puede haber casos en los que no sea posible detectar a los vehículos que entren y salgan de las zonas de puntos ciegos.

Casos en los que pueden no detectarse otros vehículos:

- Acumulación de suciedad en la zona de los sensores de los paneles de los parachoques traseros.
- Ciertas maniobras de vehículos que entren y salgan de la zona de puntos ciegos.
- Vehículos que atraviesen la zona de puntos ciegos a gran velocidad.
- Condiciones meteorológicas adversas.
- Varios vehículos que atraviesen la zona de puntos ciegos muy juntos.

Falsas alertas

Nota: Las falsas alertas son temporales y se autocorregirán.

Pueden producirse ciertos casos en los que el sistema alerte cuando no haya ningún vehículo en la zona de puntos ciegos.

Circunstancias en las que pueden producirse las falsas alertas:

- Guardarraíles.
- Paredes de cemento de la autopista.
- Zonas en obras.
- Curvas cerradas rodeando un edificio.
- Arbustos y árboles.
- Ciclistas y motociclistas.
- Parando el vehículo con un vehículo directamente detrás pero muy cerca.

Al conectar y desconectar el sistema.

Nota: La posición desactivada o activada se mantendrá hasta que se modifique manualmente.

El sistema se puede encender o apagar mediante la pantalla informativa. Véase **Pantallas informativas**.

Si se desconecta el sistema no se recibirán más alertas. El indicador BLIS se iluminará. Véase **Luces de aviso y de control**.

Errores de detección

Nota: El indicador de alerta del retrovisor no se encenderá.

Si el sistema detecta una anomalía en alguno de los sensores, el testigo se encenderá y permanecerá encendido. La pantalla informativa confirmará la anomalía e indicará si está afectado el lado izquierdo o derecho.

Ventanillas y retrovisores

Sensor bloqueado



Antes de que el sistema reconozca un estado bloqueado y emita un aviso, aumentará el número de objetos que no se han detectado.



Es posible que los sensores no detecten vehículos con lluvia intensa u otras condiciones que causen reflejos molestos.

Nota: Mantenga la zona del paragolpe trasero alrededor de los sensores sin suciedad, hielo o nieve.

Si se bloquea un sensor, puede verse afectado el rendimiento del sistema.

Puede aparecer un mensaje para advertir sobre el bloqueo del sensor.

El sistema regresará automáticamente al funcionamiento normal una vez que se hayan detectado dos vehículos a ambos lados.

Falsas alertas en el caso de conducción con remolque



Es posible que los vehículos con módulo de remolque no autorizados por nosotros no detecten los obstáculos correctamente. Desconecte el sistema para evitar falsas alertas. Véase **Pantallas informativas**.

Si el vehículo lleva un remolque autorizado por nosotros, el sistema detectará que hay un remolque conectado y se desactivará. En la pantalla informativa se mostrará un mensaje de confirmación.

Véase **Mensajes informativos**.

Tablero de instrumentos

INDICADORES

Tipo 1 y 2

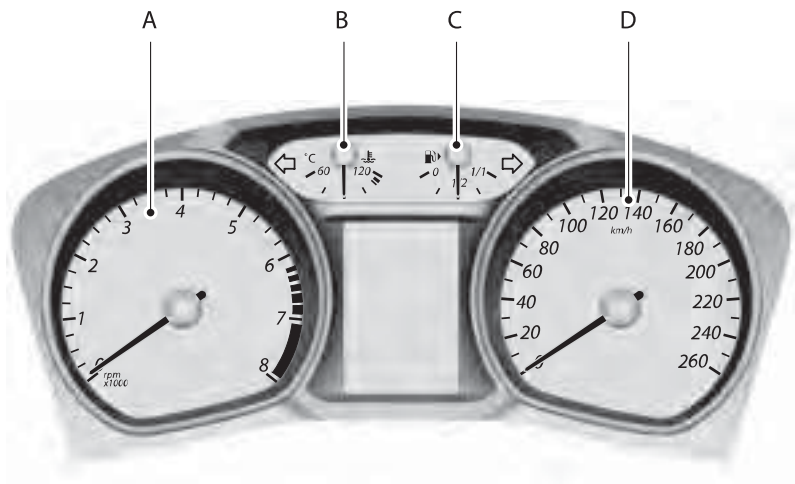

E72984

- A Tacómetro
- B Indicador de temperatura del refrigerante del motor
- C Indicador del nivel de combustible
- D Velocímetro

Tipo 3

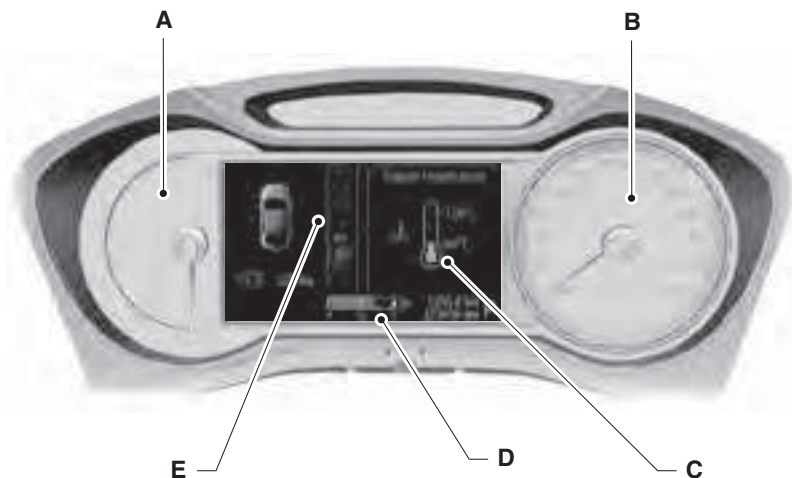

E130765

A Tacómetro

B Velocímetro

C Indicador de temperatura del refrigerante del motor

D Indicador del nivel de combustible

E Visualizador de mensajes. Véase **Pantallas informativas**.

Indicador de temperatura del refrigerante del motor

Nota: En el tipo 3 este indicador se muestra dentro del centro de mensajes y no se visualizará a menos que se solicite. Véase **Pantallas informativas**

Muestra la temperatura del refrigerante del motor. A una temperatura de funcionamiento normal, el indicador permanecerá en la sección central



No vuelva a arrancar el motor antes de haber eliminado la causa del sobrecalentamiento.

Si el indicador se desplaza hacia los 120 °C, el motor se está sobrecalentando.

Pare el motor, quite el contacto y determine la causa **una vez se haya enfriado el motor**. Véase **Comprobación del refrigerante del motor**.

Tablero de instrumentos

Indicador del nivel de combustible

La flecha representada junto al símbolo del surtidor de combustible le indica en qué lado del vehículo se halla la tapa del depósito de combustible.

LUCES DE AVISO Y DE CONTROL

Los siguientes testigos e indicadores se encenderán brevemente al dar el contacto para confirmar que el sistema funciona correctamente:

- Luz de aviso del ABS
- Luz de aviso del airbag
- Luz de aviso del sistema de frenos
- Luz de aviso del motor
- Testigo de escarcha
- Luz de aviso del encendido
- Luz de aviso de presión del aceite (todos excepto vehículos con motor 2.5L Duratec-ST)
- Testigo del control de estabilidad (ESP)

Si una luz de aviso o de control no se enciende al conectar el encendido, esto indica que se ha producido un fallo. Haga que su concesionario Ford revise el sistema.

Luz de aviso del ABS



El testigo del ABS parpadeará cuando el sistema está en funcionamiento. Si se enciende al conducir el vehículo indica una anomalía. Seguirá disponiendo del frenado normal (sin ABS), pero debe hacerlo revisar lo antes posible.

Luz de aviso del airbag



Si la luz de aviso del airbag se enciende o parpadea durante la conducción, indica una anomalía. Hágalo revisar lo antes posible.

Luz de aviso del sistema de frenos



Reduzca gradualmente la velocidad. Utilice los frenos con mucho cuidado. No pise el pedal del freno bruscamente.



Si la luz de aviso del sistema de frenos se enciende durante la conducción, indica una anomalía en uno de los circuitos de frenos. Compruebe el nivel de líquido de frenos. Véase **Mantenimiento**.

Tablero de instrumentos



Hágalo revisar inmediatamente.

Si la luz de aviso del sistema de frenos se enciende con la luz de aviso del ABS o la luz de aviso del control de estabilidad (ESP), indica una anomalía. Pare el vehículo en cuanto sea seguro hacerlo, y hágalo revisar antes de continuar el viaje.

Luz de aviso del control de velocidad



La luz de control del control de velocidad se enciende cuando se ha seleccionado un ajuste de velocidad mediante el sistema de control de velocidad. Véase **Control de velocidad**. En los vehículos con control de velocidad adaptativo, la luz de control se enciende cuando el ACC está activado. Véase **Control de velocidad adaptativo (ACC)**.

Intermitentes



La luz de control del intermitente parpadeará al utilizar los intermitentes. El ritmo de parpadeo aumenta de repente cuando falla alguna lámpara.

Luz de aviso del motor



Si la luz de aviso del motor se enciende con el motor en marcha, indica una anomalía. Si parpadea durante la conducción, **reduzca inmediatamente la velocidad del vehículo**. Si continúa parpadeando absténgase de acelerar o desacelerar con fuerza. El motor continuará funcionando pero tendrá una potencia limitada. Hágalo revisar inmediatamente.

Luz de control del sistema de alerta de alcance (si está equipado)



Se iluminará cuando esta función esté desconectada. Véase Función de alerta de alcance. Véase **Control de velocidad adaptativo (ACC)**.

Testigo de los faros antiniebla delanteros



La luz de control de los faros antiniebla delanteros se enciende al activar los faros antiniebla delanteros.

Testigo de escarcha



A temperaturas entre 4 °C y 1 °C, se enciende la luz de aviso de escarcha (naranja). Este testigo se enciende en color rojo si la temperatura es inferior a 1 °C.

Tablero de instrumentos

Testigo de calentadores



Véase Arranque del motor.

Indicador de faros



La luz de control de los faros se enciende al encender las luces bajas o las luces de posición delanteras y traseras.

Luz de aviso del encendido



Si la luz de aviso del encendido se enciende durante la conducción, indica una anomalía. Desconecte todo el equipamiento eléctrico que no sea necesario en ese momento, y haga que se revise el sistema inmediatamente.

Luz de aviso de nivel de combustible bajo



Si la luz de aviso del nivel de combustible se enciende, reponga combustible lo antes posible.

Testigo de luces altas



La luz de control de las luces altas se enciende al activar las luces altas. Parpadeará al utilizar las ráfagas.

Indicador de régimen máximo del motor



El indicador de régimen máximo del motor se enciende cuando se alcanza el régimen máximo del motor.

Indicador de mensajes



El indicador de mensajes se enciende cuando se registra un nuevo mensaje en la pantalla informativa. Véase Pantallas informativas.

Luz de aviso de presión del aceite



No reanude el trayecto si la luz de aviso de presión de aceite se enciende a pesar de que el nivel del aceite sea correcto. Hágalo revisar inmediatamente.



Si la luz de aviso de presión de aceite se enciende durante la conducción, indica una anomalía. Pare el vehículo en cuanto sea seguro y apague el motor. Compruebe el nivel de aceite. Véase **Mantenimiento**.

Testigo de los faros antiniebla traseros



El testigo de los faros antiniebla traseros se encenderá al encender los faros antiniebla traseros.

Señal de aviso del cinturón de seguridad



Véase Señal de aviso del cinturón de seguridad.

Testigo del control de estabilidad (ESP)

Nota: El sistema ESP se desactiva automáticamente en caso de anomalía.



La luz de aviso del ESP parpadeará cuando el sistema está en funcionamiento. Si no parpadea ni se enciende cuando el vehículo está circulando, indica una anomalía. Hágallo revisar lo antes posible. Véase **Mensajes informativos**.

Si se desactiva el ESP, la luz de aviso se enciende. La luz de aviso se apaga al volver a activar el sistema o al quitar el contacto.

SEÑALES ACÚSTICAS DE AVISO E INDICADORES

Activación y desactivación de los avisos acústicos

Puede desactivar algunos avisos acústicos.

Para establecer qué avisos acústicos deben sonar:



1. Pulse el botón de flecha derecha del volante para acceder al menú principal.
2. Resalte **Configuración** con los botones de flecha arriba y abajo, y pulse el botón de flecha derecha.
3. Resalte **Avisos acústicos** y pulse el botón de flecha derecha.
4. Resalte el aviso acústico y pulse el botón **OK** para activar y desactivar el aviso acústico.
5. Pulse el botón de flecha izquierda para salir del menú. Para regresar directamente a la pantalla del ordenador de a bordo, mantenga pulsado el botón de flecha izquierda.

INFORMACIÓN GENERAL



No utilice los controles de la pantalla informativa mientras el vehículo está en movimiento.

Nota: La pantalla de información permanecerá encendida unos minutos después de quitar el contacto.

Pueden controlarse varios sistemas del vehículo mediante los mandos del volante. La información correspondiente se muestra en la pantalla del cuadro de instrumentos.

Para obtener instrucciones detalladas para el sistema de audio, teléfono, etc, remítase al manual correspondiente.

Mandos



E70499

Pulse los botones de flecha arriba y abajo:

- para desplazarse por las pantallas del ordenador de a bordo

Pulse el botón de flecha **derecha**:

- para acceder al menú principal desde las pantallas del ordenador de a bordo
- para acceder a un menú secundario.

Pulse el botón de flecha **izquierda** para salir de un menú.

Mantenga pulsado el botón de flecha **izquierda** en cualquier momento para volver a la pantalla del menú principal (botón Esc).

Nota: El sistema volverá automáticamente a las pantallas del ordenador de a bordo si no se pulsa ningún botón durante un periodo de tiempo.

Pulse el botón **OK** para seleccionar y confirmar una opción.

Pantallas informativas

Funciones del cuadro de instrumentos

Función	Tipo 1	Tipo 2	Tipo 3
Ordenador de a bordo	X	X	X
Mensajes informativos	X	X	X
Puesta en hora del reloj	X	X	X
Ajustes de pantalla	-	X	X
Control del CD	-	-	X
Control del cargador de CD	-	-	X
Control de la radio	-	-	X
Control del teléfono	-	-	X
Control de entrada auxiliar	-	-	X

Tipo 1

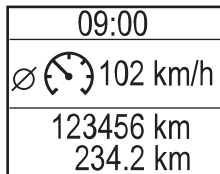

Utilice los botones de flecha arriba y abajo para desplazarse por las pantallas del ordenador de a bordo. Véase **Ordenador de a bordo**.

E80604

Estructura del menú

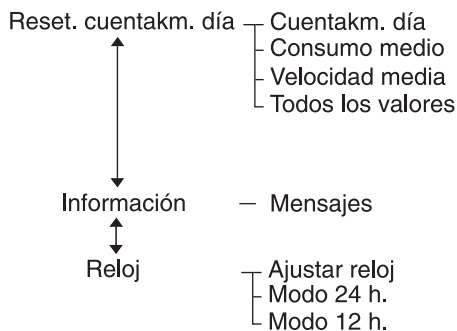

E87751

Tipo 2

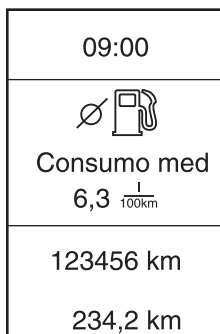

E74426

Utilice los botones de flecha arriba y abajo para desplazarse por las pantallas del ordenador de a bordo. Véase Ordenador de a bordo.

Pantallas informativas

Estructura del menú

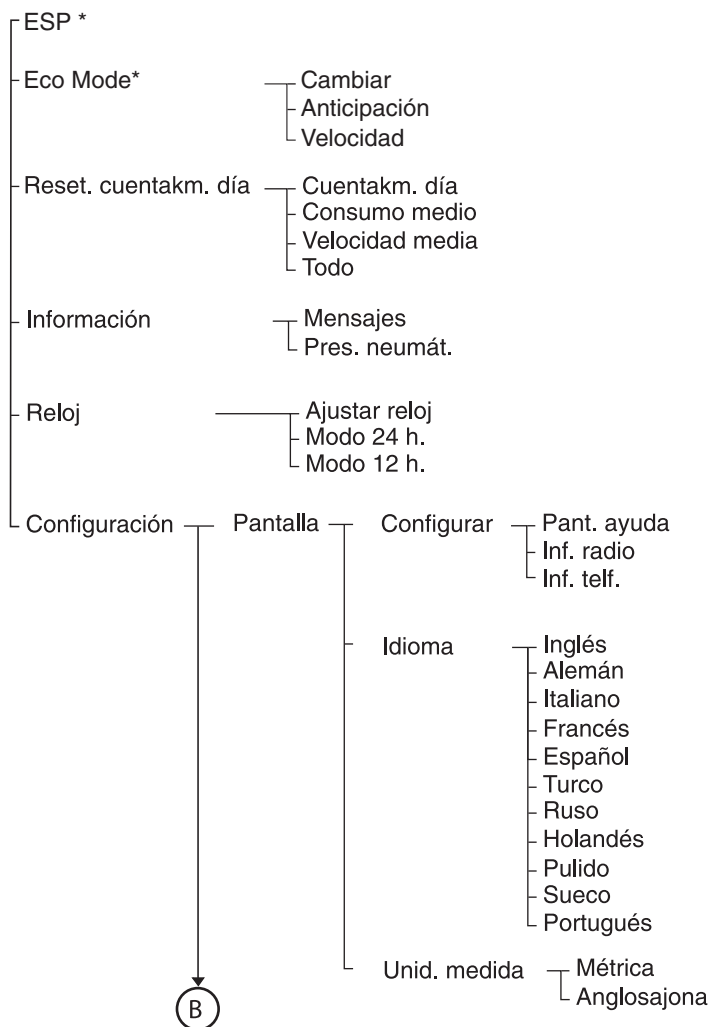

E87752

* Solo disponible en Versiones Modelo 2011

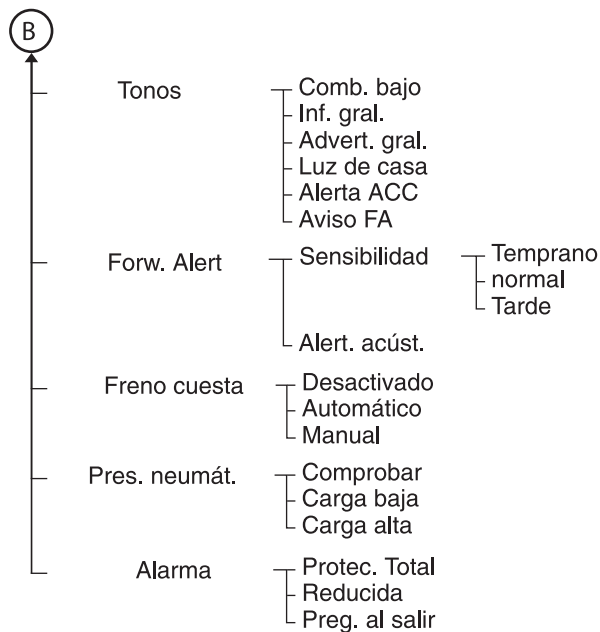

E87753

Tipo 3



Desplácese por las pantallas del menú mediante los mandos.

Nota: Después de un breve periodo de tiempo, la pantalla entrará en el modo de salva pantallas. Para acceder a los menús desde aquí, pulse el botón de flecha izquierdo.

Lista de dispositivos

El icono resaltado muestra el menú que se está utilizando actualmente.



CD



Radio



Entrada auxiliar



Teléfono



Ordenador de a bordo



Configuración

Estructura del menú

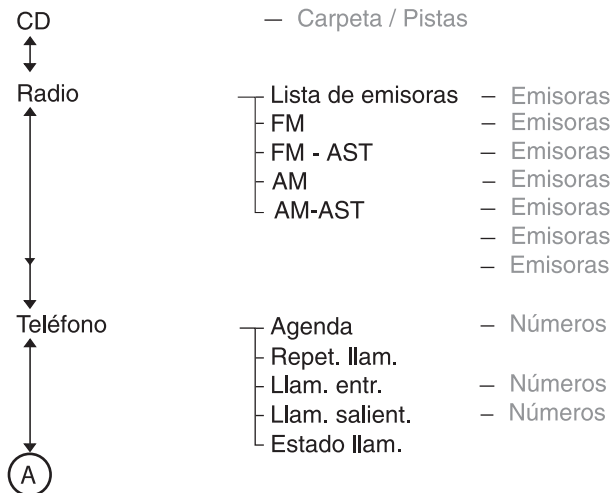

E87754

Pantallas informativas

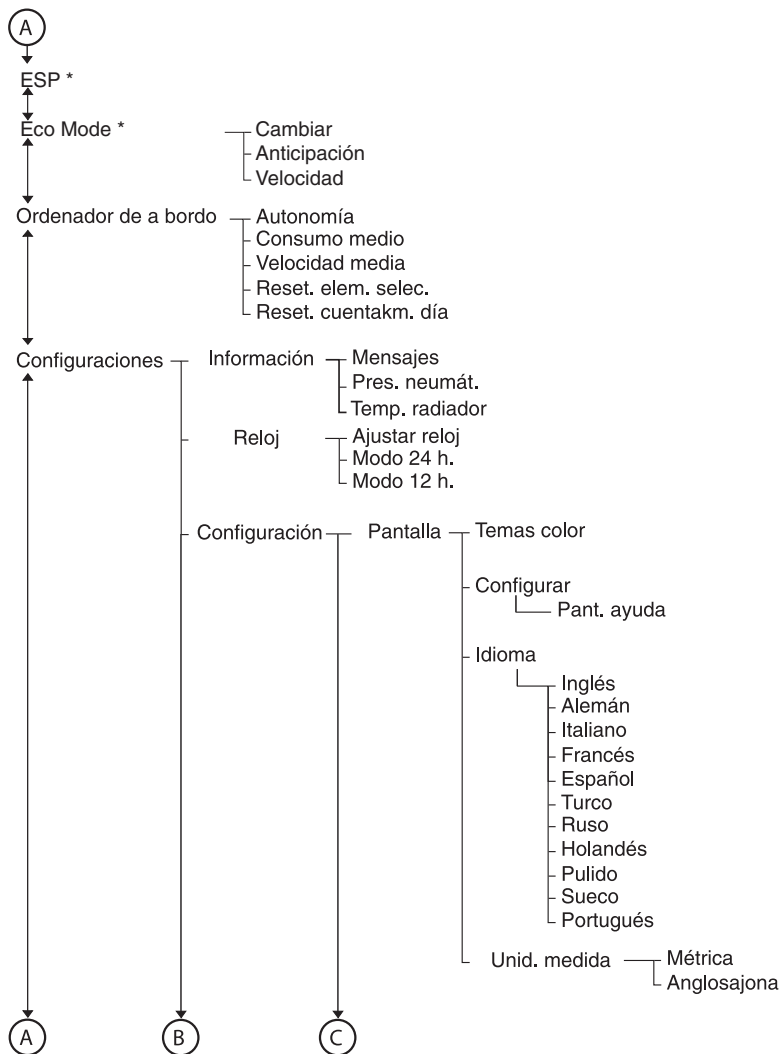

E87755

* Solo disponible en Versiones Modelo 2011

Pantallas informativas

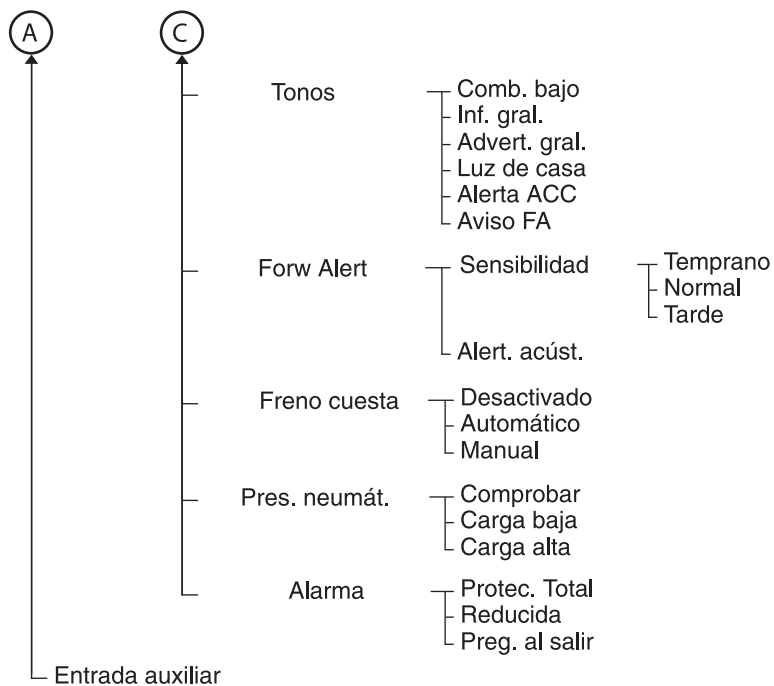

E87756

ORDENADOR DE A BORDO

Cuentakilómetros

Registra el número total de kilómetros recorridos por el vehículo.

Cuentakilómetros parcial

Registra la distancia recorrida durante un viaje individual.

Alcance del tanque

Indica la distancia aproximada que puede recorrer el vehículo con el combustible disponible en el depósito. Los cambios de modo de conducir pueden hacer que varíe el valor indicado.

Consumo medio de combustible

Indica la media del consumo de combustible desde la última puesta a cero de esta función.

Velocidad media

Indica la velocidad media calculada desde la última puesta a cero de esta función.

Temperatura exterior

Indica la temperatura del aire exterior.

Tipo 1 y 2

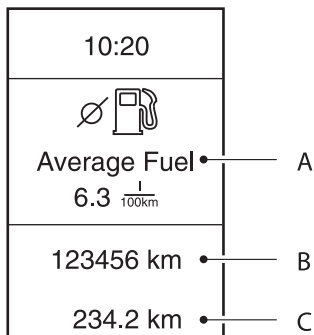

E74428

- A Ordenador de a bordo
- B Cuentakilómetros
- C Cuentakilómetros parcial

El ordenador de a bordo incluye las siguientes pantallas de información:

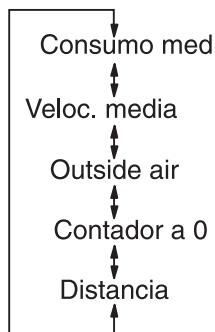

E74441

Pulse los botones de flecha arriba y abajo del volante para desplazarse por las pantallas del ordenador de a bordo.

Nota: La posición de la pantalla del ordenador de a bordo puede variar dependiendo de la información que aparece en la pantalla.

Puesta a cero del ordenador de a bordo mediante el menú principal

Para restablecer una pantalla en particular:

1. Pulse el botón de flecha derecha para acceder al menú principal.
2. Resalte **Cuentakilómetros parcial a cero** con los botones de flecha arriba y abajo, y pulse el botón de flecha derecha.
3. Resalte la función que desea poner a cero.
4. Pulse el botón de flecha derecha para seleccionar la función.
5. Mantenga pulsado el botón OK.

Pantallas informativas

Para poner a cero las tres pantallas, seleccione **Todos los valores** y mantenga pulsado el botón **OK**.

Tipo 3



A Ordenador de a bordo

Puesta a cero del ordenador de a bordo mediante el menú principal

Para restablecer una pantalla en particular:

1. Resalte **Ordenador de a bordo** con los botones de flecha arriba y abajo, y pulse el botón de flecha derecha.
2. Resalte la función que desea poner a cero.
3. Mantenga pulsado el botón **OK**.

CONFIGURACIÓN PERSONALIZADA

La siguiente información aparecerá en la pantalla si la ha seleccionado:

Pantalla de ayuda, radio, navegación e información del teléfono

La pantalla de ayuda aparece durante unos segundos al conectar el encendido.

Si la radio o el teléfono están funcionando, aparecerá información relacionada con este sistema en la pantalla.

Para seleccionar la información que debe aparecer en la pantalla:

Tipo 1 y 2

1. Pulse el botón de la flecha a la derecha en el volante para entrar en el menú principal.
2. Resalte **Configuración** con los botones de flecha arriba y abajo, y pulse el botón de flecha derecha.
3. Resalte **Visualización** y pulse el botón de flecha derecha.
4. Resalte **Configurar** y pulse el botón de flecha derecha.
5. Para activar y desactivar la **Pantalla de ayuda, Info radio e Info teléfono**, resalte la opción, y pulse el botón **OK**.
6. Pulse el botón de la flecha a la izquierda para salir del menú. Para volver directamente a la pantalla del ordenador de a bordo mantenga pulsado el botón de la flecha a la izquierda.

Tipo 3

1. Resalte **Configuración** con los botones de flecha arriba y abajo, y pulse el botón de flecha derecha.
2. Resalte **Configuración** con los botones de flecha arriba y abajo, y pulse el botón de flecha derecha.
3. Resalte **Visualización** y pulse el botón de flecha derecha.
4. Resalte **Configurar** y pulse el botón de flecha derecha.
5. Para activar y desactivar la **pantalla de Ayuda**, resalte la opción y pulse el botón **OK**.

Temas color

La pantalla de información Tipo 3 permite seleccionar 2 colores diferentes para su fondo.

Tipo 3

1. Resalte **Configuración** con los botones de flecha arriba y abajo, y pulse el botón de flecha derecha.
2. Resalte **Configuración** con los botones de flecha arriba y abajo, y pulse el botón de flecha derecha.
3. Resalte **Visualización** y pulse el botón de flecha derecha.
4. Resalte **Temas color** y pulse el botón de flecha derecha.
5. Resalte el tipo de color deseado, y pulse el botón **OK** para confirmar la sección.

Idioma

Se puede elegir entre varios idiomas:

Inglés, alemán, italiano, francés, español, turco, ruso, holandés, polaco, sueco y portugués.

Tipo 1 y 2

1. Pulse el botón de la flecha a la derecha en el volante para entrar en el menú principal.
2. Resalte **Configuración** con los botones de flecha arriba y abajo y pulse el botón de flecha derecha.
3. Resalte **Visualización** y pulse el botón de flecha derecha.
4. Resalte **Idioma** y pulse el botón de flecha derecha.
5. Resalte el idioma deseado y pulse el botón **OK** para confirmar la selección.
6. Pulse el botón de la flecha a la izquierda para salir del menú. Para volver directamente a la pantalla del ordenador de a bordo mantenga pulsado el botón de la flecha a la izquierda.

Tipo 3

1. Resalte **Configuración** con los botones de flecha arriba y abajo, y pulse el botón de flecha derecha.
2. Resalte **Configuración** con los botones de flecha arriba y abajo, y pulse el botón de flecha derecha.
3. Resalte **Visualización** y pulse el botón de flecha derecha.
4. Resalte **Idioma** y pulse el botón de flecha derecha.
5. Resalte el idioma deseado y pulse el botón **OK** para confirmar la selección.

Pantallas informativas

Unidades

Nota: La temperatura del aire exterior solamente aparece en grados centígrados y no se puede establecer en grados Fahrenheit.

Para seleccionar unidades de sistema métrico o anglosajón:

Tipo 1 y 2

1. Pulse el botón de la flecha a la derecha en el volante para entrar en el menú principal.
2. Resalte **Configuración** con los botones de flecha arriba y abajo y pulse el botón de flecha derecha.
3. Resalte **Visualización** y pulse el botón de flecha derecha.
4. Resalte **Unidad de medida** y pulse el botón de flecha derecha.
5. Resalte el ajuste deseado y pulse el botón **OK** para confirmar la selección.
6. Pulse el botón de flecha izquierda para regresar al menú. Para volver directamente a la pantalla del ordenador de a bordo mantenga pulsado el botón de la flecha a la izquierda.

Tipo 3

1. Resalte **Configuración** con los botones de flecha arriba y abajo y pulse el botón de flecha derecha.
2. Resalte **Configuración** con los botones de flecha arriba y abajo y pulse el botón de flecha derecha.

3. Resalte **Visualización** y pulse el botón de flecha derecha.
4. Resalte **Unidad de medida** y pulse el botón de flecha derecha.
5. Resalte el ajuste deseado y pulse el botón **OK** para confirmar la selección.

MENSAJES INFORMATIVOS



E70499

Pulse **OK** para confirmar y eliminar algunos mensajes de la pantalla informativa. Otros mensajes desaparecen automáticamente tras un corto periodo de tiempo.

Con el cuadro de instrumentos tipo 3, es necesario comprobar algunos mensajes antes de que se pueda acceder a los menús.

Indicador de mensajes



El indicador de mensajes se enciende para acompañar a algunos mensajes. Lo hace en rojo o en ámbar, dependiendo de la gravedad del mensaje, y permanece encendido hasta que se rectifique la causa del mensaje.

Símbolos de mensaje



Remítase al manual del propietario.



Haga comprobar el sistema en el próximo servicio.



Haga revisar el sistema lo antes posible.



Pare el vehículo en cuanto sea posible hacerlo con seguridad.

Para ver los mensajes actuales

Tipo 1 y 2

1. Pulse el botón de flecha derecha para acceder al menú principal.
2. Resalte **Información** con los botones de flecha arriba y abajo, y pulse el botón de flecha derecha.
3. Resalte **Mensajes** y pulse el botón de flecha derecha.
4. Utilice los botones de subida y bajada para ver los mensajes actuales.

Tipo 3

1. Pulse el botón de flecha derecha para acceder al menú principal.
2. Resalte **Configuración** con los botones de flecha arriba y abajo, y pulse el botón de flecha derecha.
3. Resalte **Información** con los botones de flecha arriba y abajo, y pulse el botón de flecha derecha.
4. Resalte **Mensajes** y pulse el botón de flecha derecha.
5. Utilice los botones de subida y bajada para ver los mensajes actuales.

Alarma

Mensaje	Luz de aviso de mensaje	Significado
Alarma disparada	Ambar	Se ha disparado la alarma. Compruebe si han intentado entrar en el vehículo.
El sistema de alarma antirrobo precisa servicio	-	Se ha producido un fallo de funcionamiento de la alarma. Hágalo revisar lo antes posible.

Batería y sistema de carga

Mensaje	Luz de aviso de mensaje	Significado
Sobretensión. Pare con seguridad	Rojo	El voltaje del sistema de carga se encuentra por encima de su gama de funcionamiento normal. Pare el vehículo en cuanto sea posible hacerlo con seguridad, pare el motor y quite el contacto. Hágalo revisar lo antes posible.
Anomalía del sistema de alimentación		
Batería baja	Ambar	El voltaje de la batería es demasiado bajo. Hágalo revisar lo antes posible.

Pantallas informativas

Climatización

Mensaje	Luz de aviso de mensaje	Significado
Aux. Calefacción encendida	Ambar	La calefacción adicional está encendida.

Control de velocidad / Control de velocidad adaptativo (ACC)

Mensaje	Luz de aviso de mensaje	Significado
Anomalía del sistema de control de velocidad	Ambar	Se ha producido una falla de funcionamiento en el control de velocidad. Hágalo revisar lo antes posible.
Sistema de control de velocidad activo	-	El control de velocidad está encendido.
Sistema de control de velocidad en espera	-	El sistema de control de velocidad se encuentra en espera.
ACC no disponible	-	El programa electrónico de estabilidad (ESP) podría estar desactivado. Vuelva a conectar el ESP e intente conectar el ACC de nuevo. También puede intentar quitar y dar el contacto para borrar este mensaje.
Anomalía del ACC	Ambar	Se ha producido un fallo de funcionamiento en el ACC. Hágalo revisar lo antes posible.
Limpie el sensor de radar	Ambar	Es posible que algo esté bloqueando el sensor de radar. Limpie la suciedad, la nieve, el agua o cualquier otra cosa que haya en la zona de la rejilla del radiador.
Anomalía de la alerta de alcance	Ambar	Se ha producido una anomalía en la alerta de alcance. Hágalo revisar lo antes posible.

Puertas abiertas

Mensaje	Luz de aviso de mensaje	Significado
Puerta del conductor abierta	Rojo	La puerta del conductor está abierta.
Puerta trasera izquierda abierta	Rojo	La puerta trasera del lado del conductor está abierta.
Puerta del acompañante abierta	Rojo	La puerta del acompañante está abierta.
Puerta trasera derecha abierta	Rojo	La puerta trasera del lado del acompañante está abierta.
Tapa del baúl abierta	Rojo	El portón trasero está abierto.
Capó abierto	Rojo	El capó está abierto.

Inmovilizador del motor

Mensaje	Luz de aviso de mensaje	Significado
Inmovilizador activado	Ambar	El inmovilizador electrónico está encendido. Véase Inmovilizador electrónico .

Pantallas informativas

Asistencia en arranques en pendiente (HLA)

Mensaje	Luz de aviso de mensaje	Significado
Asistencia en arranque en pendiente no disponible-	Ambar	Se ha producido un fallo de funcionamiento de la HLA. Hágalo revisar lo antes posible.
Freno en pendientes activado	-	El HLA está encendido.
Freno en pendientes desactivado	-	El HLA está apagado.
Utilice el freno de estacionamiento.	Ambar	El HLA está desactivado debido a un fallo. Utilice normalmente el freno de estacionamiento en las pendientes. Véase Asistencia en arranques en pendiente (HLA) .

Sistema de apertura con mando a distancia

Mensaje	Luz de aviso de mensaje	Significado
Anomalía de la dirección	Rojo	Se ha producido un fallo de funcionamiento en el sistema de la dirección. Hágalo revisar lo antes posible.
Llave no detectada	Ambar	No se ha reconocido una llave pasiva válida.
Vehículo operative Pulse STOP	Ambar	El motor todavía está en marcha. Desconecte el encendido. Véase Arranque sin llave .
Llave fuera del vehículo	Ambar	No se ha detectado una llave pasiva válida en el interior del vehículo.
Batería baja de la llave	Ambar	Cambie la batería tan pronto como sea posible.
Dirección bloqueada - Reintentar	-	El bloqueo de la dirección todavía está activo. Pulse el botón de arranque.

Iluminación

Mensaje	Luz de aviso de mensaje	Significado
Anomalía de los faros	Ambar	Se ha producido un fallo de funcionamiento en el sistema de luces frontales avanzadas (AFS). Hágalo revisar lo antes posible.
Luz baja: Fallo de la bombilla	-	Se ha fundido una o las dos bombillas de la luz baja. Compruebe las bombillas de la luz baja. Véase iluminación .
Piloto antiniebla: Fallo de la bombilla	-	Se ha fundido una o las dos bombillas de los antinieblas traseros. Compruebe las bombillas de los antinieblas traseros. Véase Iluminación .
Luces de freno: Fallo de la bombilla	-	Se ha fundido una o las dos bombillas de las luces de freno. Compruebe las bombillas de las luces de freno. Véase iluminación .
Luz de freno del remolque: Fallo de la bombilla	-	Se ha fundido una o las dos bombillas de las luces de freno del remolque. Compruebe las bombillas de las luces de freno del remolque.
Intermitente del remolque: Fallo de la bombilla	-	Se ha fundido una o las dos bombillas de los intermitentes del remolque. Compruebe las bombillas de los intermitentes del remolque.

Mantenimiento

Mensaje	Luz de aviso de mensaje	Significado
Anomalía del motor	Rojo	Se ha producido un fallo de funcionamiento en el sistema del motor. Hágalo revisar lo antes posible.
Compruebe el nivel del aceite del motor	Ambar	El nivel de aceite del motor está bajo. Compruebe el nivel de aceite del motor en cuanto sea posible. Véase Mantenimiento .
Agua detectada en combustible	Ambar	Hay agua en el combustible. Hágalo revisar lo antes posible.
Nivel bajo del líquido lavaparabrisas	-	El nivel de líquido lavaparabrisas está bajo. Compruebe el nivel de líquido lavaparabrisas. Véase Mantenimiento .
Servicio de aceite	-	Es necesario cambiar el aceite del motor. Cambie el aceite tan pronto como sea posible.
Modo de colisión	-	Haga revisar el sistema lo antes posible

Pantallas informativas

Freno de estacionamiento

Mensaje	Luz de aviso de mensaje	Significado
Anomalía del freno de estacionamiento	Rojo	Se ha producido un fallo del freno de estacionamiento. Hágalo revisar lo antes posible.
Suelte el freno de estacionamiento	Rojo	Suelte el freno de estacionamiento. Véase Freno de estacionamiento .
Vuelva a aplicar el freno de estacionamiento	Rojo	Vuelva a aplicar el freno de estacionamiento. Véase Freno de estacionamiento .
Freno de estacionamiento aplicado	Ambar	El freno de estacionamiento está aplicado.
Freno de estacionamiento soltado	Ambar	El freno de estacionamiento está soltado.
Para iniciar la marcha utilice el freno de estacionamiento	Ambar	Véase Freno de estacionamiento .
El freno de estacionamiento precisa servicio	-	Se ha producido un fallo de funcionamiento en el EPB. Hágalo revisar lo antes posible.

Pantallas informativas

Dirección asistida

Mensaje	Luz de aviso de mensaje	Significado
Anomalía de la servodirección	Ambar	Se ha producido un fallo de funcionamiento en el sistema de dirección asistida. Hágalo revisar lo antes posible.

Control de estabilidad (ESP)

Mensaje	Luz de aviso de mensaje	Significado
ESP desactivado	-	El control de estabilidad está apagado.
Anomalía de ESP	-	Se ha producido un fallo de funcionamiento en el control de estabilidad. Hágalo revisar lo antes posible.

Caja de cambios

Mensaje	Luz de aviso de mensaje	Significado
Sobretemperatura de la caja de cambios	Ambar	La caja de cambios está sobrecalentada. Hágalo revisar lo antes posible.

Pantallas informativas

Sistema de control de la presión de los neumáticos

Mensaje	Luz de aviso de mensaje	Significado
Compruebe el neumático	Rojo	El neumático indicado ha seguido desinflándose. Compruebe el neumático e ínflalo a la presión recomendada.
Compruebe la presión de los neumáticos	Rojo	Uno o más de los neumáticos está excesivamente desinflado. Es posible que este mensaje aparezca tras el montaje de un sensor nuevo. Compruebe los neumáticos e ínflalos a la presión recomendada.
Compruebe el neumático	Ambar	El neumático indicado está considerablemente desinflado. Compruebe los neumáticos e ínflelos a la presión recomendada
Anomalía del monitor de neumáticos	Ambar	Ha montado una rueda de repuesto provisional. Monte una rueda de repuesto de tamaño normal correctamente inflada con sensor en cuanto sea posible. Cuando se produce una anomalía, es posible que el sistema no pueda detectar o indicar una presión baja de los neumáticos. Se han producido fallos de funcionamiento en hasta tres sensores; un accesorio no autorizado está interfiriendo en el sistema o se ha detectado un fallo de funcionamiento general. Haga revisar el sistema lo antes posible. Cuando se produce una anomalía, es posible que el sistema no pueda detectar o indicar una presión bajade los neumáticos.

Pantallas informativas

Mensaje	Luz de aviso de mensaje	Significado
Infle los neumáticos para más velocidad	Ambar	Las presiones de inflado de los neumáticos no son las adecuadas para una velocidad de 160 km/h. Infle los neumáticos a la presión recomendada. Véase Llantas y neumáticos . Este mensaje aparece solo durante unos segundos con un aviso de presión baja de los neumáticos.
Sensores de neumáticos no detectados	-	Ha montado ruedas que no llevan sensores. No se controlarán las presiones de los neumáticos. Se han producido fallos de funcionamiento en todos los sensores o un accesorio no autorizado está interfiriendo en el sistema. Hágalo revisar lo antes posible.

Mando vocal

Mensaje	Luz de aviso de mensaje	Significado
Control de voz. Por favor, hable	-	El mando vocal está encendido.
Introd. de voz no reconocida	-	Compruebe el mando vocal.
Control de voz no permitido	-	El mando vocal no está permitido en este modo.

FUNCIONAMIENTO

Aire exterior

Mantenga libres de obstrucciones las entradas de aire situadas delante del parabrisas (nieve, hojas, etc.) para que el sistema de climatización pueda funcionar correctamente.

Aire recirculado

Se recirculará el aire que esté dentro del habitáculo. El aire exterior no entrará al vehículo.



Le recomendamos que no utilice el aire recirculado durante más de 30 minutos. Se recirculará el aire que esté actualmente en el habitáculo. El aire exterior no entra al vehículo.

Calefacción

El rendimiento de la calefacción depende de la temperatura del refrigerante del motor.

Aire acondicionado

Nota: El aire acondicionado funciona solamente cuando la temperatura es superior a los 4 °C.

Nota: Si utiliza el aire acondicionado, el consumo de combustible de su vehículo aumentará.

El aire es dirigido a través del evaporador donde se refrigera. La humedad se extrae del aire para ayudar a evitar que las ventanas se empañen. La condensación resultante se dirige al exterior del vehículo, y por lo tanto es normal ver un pequeño charco de agua debajo del vehículo.

Información general del control de la climatización interior

Cierre totalmente las ventanas.

Calentamiento del interior

Dirija el aire hacia los pies. En ambientes fríos o húmedos, dirija parte del aire hacia el parabrisas y las ventanillas de las puertas.

Enfriamiento del interior

Dirija el aire hacia la cara.

AIREADORES

Aireadores delanteros



E71942

Climatización

Aireadores traseros

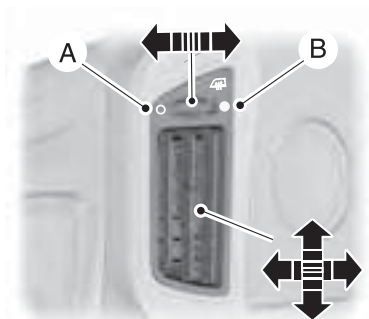

E89129

A Abierto

B Cierre

Están ubicados en ambos parantes centrales del vehículo.

CLIMATIZACIÓN MANUAL

Soplador

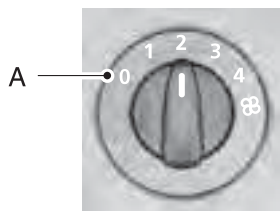

E75470

A Desconexión

Nota: Si apaga el ventilador, es posible que el parabrisas se empañe.

Mando de la temperatura

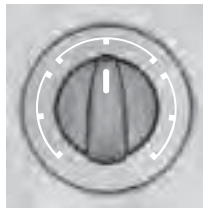

E75471

Azul = Frío

Rojo = Media

Mando de distribución del aire

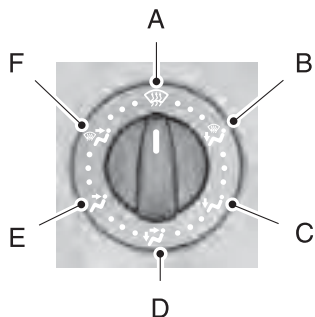

E71379

A Parabrisas

B Pies y parabrisas

C Pies

D Nivel de la cara y pies

E Nivel de la cara

F Nivel de la cara y parabrisas

Puede colocar el mando de distribución del aire en cualquier posición entre los símbolos.

Siempre se dirige una pequeña cantidad de aire hacia el parabrisas.

Aire recirculado



Pulse el botón para cambiar de aire exterior a aire recirculado o viceversa.

Calefacción rápida del interior

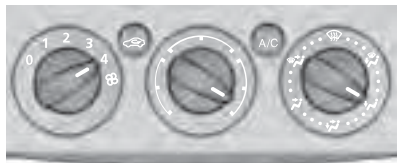

E71377

Ventilación



E71378

Coloque el mando de distribución de aire en la posición **D** o **E**. Ponga el soplador en una posición cualquiera.

Abra las salidas de aire según sus necesidades.

Aire acondicionado

Conexión/desconexión del aire acondicionado



Pulse el interruptor **A/C** para conectar y desconectar el aire acondicionado. El indicador del interruptor se encenderá cuando el aire acondicionado esté funcionando.

Si apaga el ventilador, el aire acondicionado se apagará. Al volver a encender el ventilador, el aire acondicionado se encenderá automáticamente.

Refrigeración con aire exterior

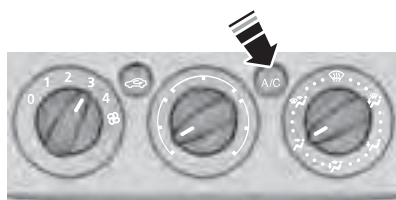

E71380

Conecte el aire acondicionado.

Refrigeración rápida del interior

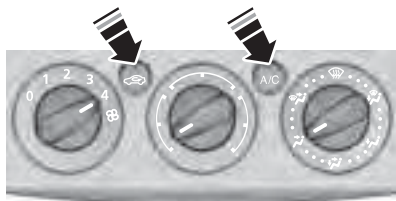

E71381

Conecte el aire acondicionado y el aire recirculado.

Deshielo y desempañado del parabrisas

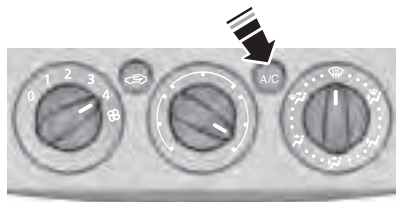

E71382

Ajuste el mando de distribución del aire en la posición **A** y seleccione aire exterior.

Cuando la temperatura es superior a 4 °C, el aire acondicionado se encenderá automáticamente. Cerciórese de que está conectado el soplador. El indicador del interruptor **A/C** se enciende durante el deshielo y el desempañado.

Si mueve el mando de distribución del aire a una posición diferente a **A**, el **A/A** permanecerá encendido.

Puede encender y apagar el aire acondicionado y el aire recirculado con el mando de la distribución de aire en la posición **A**.

Si es necesario, encienda la luneta y el parabrisas térmico. Véase **Ventanillas y retrovisores térmicos**.

Nota: Para el deshielo o desempañado de las ventanillas traseras, ajuste la segunda fila de aireadores a la posición de deshielo y desempañado. Véase **Aireadores**.

Reducción de la humedad del aire interior

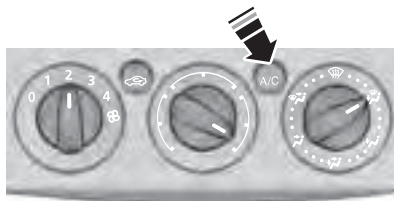

E71383

Ajuste el mando de la distribución del aire en la posición **B** y encienda el aire acondicionado.

CLIMATIZACIÓN AUTOMÁTICA



E91390

El sistema controla la temperatura, la cantidad y la distribución de la circulación del aire automáticamente y lo ajusta según las condiciones de conducción y climatológicas. Al pulsar una vez el botón **AUTO** se conecta el modo automático.

El vehículo tiene un sistema de control de climatización automática bi-zona. Cuando el sistema se encuentra en modo unificado, todas las zonas de temperatura se unifican con la zona del conductor. Al desconectar el modo unificado, el sistema bi-zona le permite definir distintas temperaturas para el lado del conductor y el del acompañante.

Nota: No realice ajustes cuando el interior del vehículo esté extremadamente caliente o frío. El control de climatización automático se adapta automáticamente a las circunstancias actuales. Para que el sistema funcione correctamente, los aireadores laterales y centrales deben estar completamente abiertos.

Nota: El sensor de radiación solar está situado encima del tablero de instrumentos. No cubra el sensor con ningún objeto.

Nota: Cuando la temperatura exterior es baja y el sistema está en modo automático, la corriente de aire se dirige hacia el parabrisas y las ventanillas mientras el motor está frío.

Ajuste de la temperatura



E91391

Puede fijar la temperatura entre 15,5 °C y 29,5 °C en incrementos de 0,5 °C. En la posición **LO**, 15 °C, el sistema cambiará a baja temperatura de manera permanente. En la posición **HI**, 30 °C, el sistema cambiará a temperatura de calefacción de manera permanente.

Nota: Si se selecciona la posición **LO** o **HI**, el sistema no regulará una temperatura estable.

Modo uniforme

En el modo uniforme los ajustes de temperatura, tanto para la zona del conductor como para la del acompañante, están unificados. Si se ajusta la temperatura con el mando giratorio del lado del conductor, el ajuste será el mismo para el lado del acompañante. En el modo unificado, aparece **MONO** en la pantalla.

Desactivación del modo unificado

Seleccione una temperatura para el lado del acompañante con el mando giratorio del lado del acompañante. El modo unificado se desactiva y la indicación **MONO** desaparece de la pantalla. La temperatura del lado del conductor permanece igual. Ya se pueden ajustar de forma independiente las temperaturas del lado del conductor y del acompañante. Los ajustes de temperatura para cada lado aparecen en la pantalla. Puede establecer una diferencia de temperatura de hasta 4 oC.

Nota: Si establece una diferencia de temperatura superior a 4 °C, la temperatura del otro lado se ajustará de forma que la diferencia siga siendo de 4 °C.

Nota: Si ajusta uno de los lados en **HI** o **LO**, ambos lados quedarán ajustados en **HI** o **LO**.

Para volver a activar el modo unificado

MONO

Para volver a activar el modo unificado, pulse el botón **MONO**. **MONO** volverá a aparecer indicado en la pantalla y la temperatura del lado del acompañante quedará ajustada según la del lado del conductor.

Soplador



Alta velocidad



Baja velocidad

Utilice los botones para ajustar la velocidad del ventilador.

El ajuste del soplador aparece indicado en la pantalla.

Para regresar al modo automático, pulse el botón **AUTO**.

Distribución de aire

Para ajustar la distribución del aire, apriete el botón correspondiente. Se puede seleccionar cualquier combinación de ajustes simultáneamente.

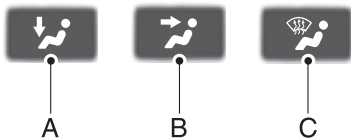

E70308

- A Pies
- B Nivel de la cara
- C Parabrisas

Al seleccionar el deshielo y desempañado del parabrisas, **A**, **B** y **C** se desactivan automáticamente y se conecta el aire acondicionado.

Aire del exterior fluye al interior del vehículo. No se puede seleccionar aire recirculado.

Deshielo y desempañado del parabrisas



Pulse el botón de deshielo y desempañado del parabrisas. Aire del exterior fluye al interior del vehículo. El aire acondicionado se selecciona automáticamente.

Cuando la distribución de aire está ajustada en esta posición, no es posible seleccionar aire recirculado.

La velocidad del soplador y el mando de la temperatura funcionan automáticamente y no pueden ajustarse manualmente. El soplador se ajusta a la máxima velocidad y la temperatura se halla en HI.

Cuando selecciona el deshielo y desempañado del parabrisas, los cristales térmicos se conectan automáticamente y se desconectan pasado un período de tiempo.

Para regresar al modo automático, pulse el botón **AUTO**.

Nota: Para el deshielo o desempañado de las ventanillas traseras, ajuste la segunda fila de aireadores en deshielo y desempañado. Véase **Aireadores**.

Conexión/desconexión del aire acondicionado



Apriete el botón **A/C** para conectar y desconectar el aire acondicionado. Cuando el aire acondicionado está desconectado, aparece **A/C OFF** en la pantalla.

Cuando el aire acondicionado está conectado, aparece **A/C ON** en la pantalla.

Aire recirculado



Pulse el botón de aire recirculado para conmutar entre el aire exterior y el aire recirculado.

Nota: Cuando el sistema está en el modo automático y la temperatura interior y exterior es bastante elevada, se selecciona automáticamente la posición de aire recirculado para potenciar al máximo la refrigeración del interior. Una vez alcanzada la temperatura seleccionada, el sistema vuelve a seleccionar automáticamente el aire exterior.

Desconexión del control de climatización automático



E70980

Pulse el interruptor **OFF**.

Cuando se desconecta el sistema, se desactivan la calefacción, la ventilación y el aire acondicionado, y se selecciona el modo de aire recirculado.

VENTANILLAS Y RETROVISORES TÉRMICOS

Parabrisas y luneta térmicos

Utilice esta función para deshielar o desempañar el parabrisas o la luneta.

Nota: El parabrisas y luneta térmica sólo funcionan cuando está en marcha el motor.

Parabrisas térmico



Pulse el interruptor para encender el parabrisas térmico. El indicador del interruptor se encenderá cuando el parabrisas térmico esté encendido.

Pulse el interruptor de nuevo para apagar el parabrisas térmico. Se apagará automáticamente tras unos instantes.

Luneta trasera térmica



Pulse el interruptor para encender la luneta térmica. El indicador del interruptor se encenderá cuando la luneta térmica esté encendida.

Pulse el interruptor de nuevo para apagar la luneta térmica. Se apagará automáticamente tras unos instantes.

Retrovisores exteriores térmicos

Los retrovisores eléctricos van provistos de una resistencia calefactora que deshielará o desempañará el cristal del espejo. Se encenderán automáticamente al encender la luneta térmica.

TECHO CORREDIZO ELÉCTRICO

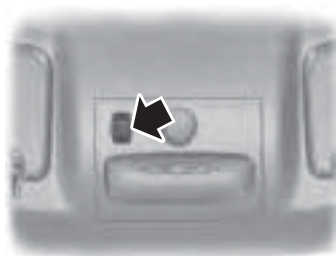

E78054

Hay dos formas de abrir el techo corredizo: Levantando la parte trasera del techo corredizo, o corriendo el techo corredizo de delante hacia atrás por debajo del techo. El techo corredizo se abre y cierra mientras el interruptor está apretado.

Conecte el encendido para accionar el techo solar.

El techo corredizo eléctrico se acciona mediante un interruptor situado entre los parasoles.



Antes de accionar el techo solar eléctrico, se debe comprobar que esté libre de obstáculos y asegurarse de que no haya niños ni animales cerca del mismo. El no hacerlo podría dar lugar a graves lesiones personales. Es responsabilidad primordial de los adultos con niños bajo su vigilancia no dejar nunca a estos solos en el vehículo ni dejar en ningún caso las llaves en el mismo si está desatendido.

Nota: Cuando se accionan los interruptores con frecuencia en un corto período de tiempo, es posible que el sistema deje de funcionar durante un cierto tiempo para evitar daños por sobrecalentamiento.

Nota: El techo corredizo eléctrico también puede accionarse con el encendido desconectado mediante la función de apertura/cierre global. Véase **Apertura y cierre globales**.

Climatización

Apertura y cierre del techo corredizo

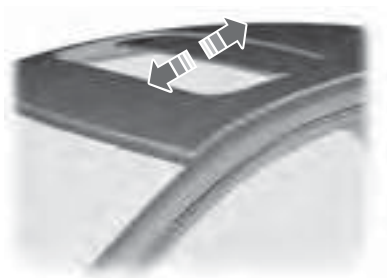

E72188

Basculamiento del techo corredizo

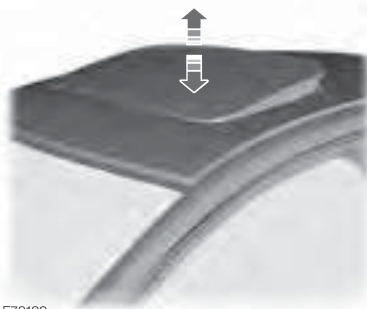

E72189

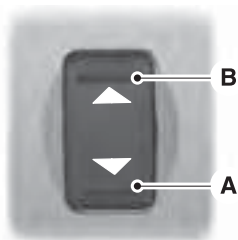

E72185

- A Pulse para cerrar
- B Pulse para abrir

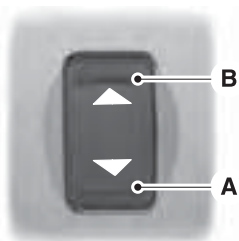

E72185

- A Pulse para cerrar
- B Pulse para abrir

Apertura y cierre del techo corredizo de forma automática

Nota: Al abrirse automáticamente, el techo corredizo se detiene a unos 8 cm de la posición de apertura total. Esta posición reduce el ruido de vibraciones que a veces se produce cuando el techo corredizo está completamente abierto. El techo corredizo solo se detiene automáticamente en esta posición cuando se abre automáticamente.

Para abrir o cerrar el techo corredizo automáticamente, apriete cualquier lado del interruptor hasta el segundo punto de acción y suéltelo completamente. Apriete de nuevo para detenerlo.

Al alcanzar el tope de cierre, el techo corredizo se detiene automáticamente.

Función protección del techo corredizo



La función de protección está desactivada hasta que se haya programado la memoria. El cierre de las ventanillas sin la debida atención puede provocar lesiones.



Si se cierra sin prestar atención el techo corredizo eléctrico, puede anularse temporalmente la función protección y producir lesiones.

Al cerrarse, el techo corredizo se detiene automáticamente y retrocede una cierta distancia si encuentra algún obstáculo.

Para anular temporalmente la función protección cuando existe una resistencia, p. ej., en invierno, lleve a cabo los pasos que se indican a continuación:



Mientras se cierra la ventanilla por tercera vez, la función de protección está desactivada. Asegúrese de que no hay obstáculos en el recorrido de cierre del techo corredizo.

Cierre el techo corredizo una tercera vez hasta la resistencia. La función de protección está desactivada y el techo corredizo no puede cerrarse automáticamente. El techo corredizo superará la resistencia y podrá cerrarse entonces completamente.

Si el techo corredizo no se cierra después del tercer intento, haga que lo revise su Concesionario Ford.

Modo de seguridad del techo corredizo



La función de protección no está activada durante este procedimiento. Asegúrese de que nada obstaculice el cierre del techo corredizo.

Si el sistema detecta un fallo, entra en un modo de seguridad. El techo corredizo se desplaza durante aproximadamente 0,5 segundos cada vez y entonces se para de nuevo. Cierre el techo corredizo apretando de nuevo el botón cuando deja de moverse el techo corredizo. Cuando está levantada la parte trasera del techo corredizo, levántela completamente y cierre a continuación el techo corredizo. Haga que un Concesionario Ford revise el sistema inmediatamente.

Reprogramación del techo corredizo



La función de protección no está activada durante este procedimiento. Asegúrese de que nada obstaculice el cierre del techo corredizo.

En el caso de que el techo corredizo deje de cerrar correctamente, siga este procedimiento de reprogramación:

- Bascule la parte trasera del techo corredizo hasta el máximo posible. Suelte el botón.
- Pulse y mantenga pulsado el mismo botón durante 30 segundos hasta que vea que el techo corredizo se mueve.

- Suelte el botón y vuélvalo a pulsar de inmediato, manteniéndolo pulsado. El techo corredizo se cerrará, se abrirá completamente y después se cerrará de nuevo. No suelte el botón antes de que el techo corredizo haya alcanzado la posición de cierre por segunda vez.

Si no se pulsa el botón de forma continua, la función de nueva memorización se interrumpirá. Empiece el procedimiento de nuevo desde el principio.

FORMA CORRECTA DE SENTARSE

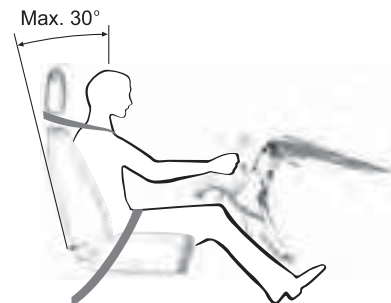

No ajuste los asientos mientras conduce.



Solamente si el cinturón de seguridad se utiliza adecuadamente puede sujetar el cuerpo en una posición que permita al airbag lograr su efecto máximo.

Cuando el asiento, el apoyacabezas, el cinturón de seguridad y los airbags se utilizan adecuadamente, proporcionarán una protección óptima en caso de colisión. Se recomienda:

- sentarse en posición recta con la base de la espina dorsal lo más atrás posible.
- no reclinar el respaldo más de 30 grados.
- ajustar el apoyacabezas de manera que la parte superior del mismo quede a la par con la parte superior de la cabeza y lo más adelante posible a una altura cómoda.

- mantener una distancia suficiente entre el conductor y el volante. Se recomienda una distancia mínima de 254 mm entre el esternón y la tapa del airbag.
- sujetar el volante con los brazos ligeramente flexionados.
- flexionar ligeramente las piernas para poder pisar los pedales a fondo.
- colocar la correa superior del cinturón sobre el centro del hombro, y colocar la correa del cinturón de las caderas correctamente tensada sobre las mismas.

Asegúrese de que la posición de conducción es cómoda y que puede mantener el control de su vehículo por completo.

Asientos

ASIENTOS DE AJUSTE MANUAL

Ajuste del soporte lumbar

Avance y retroceso de los asientos

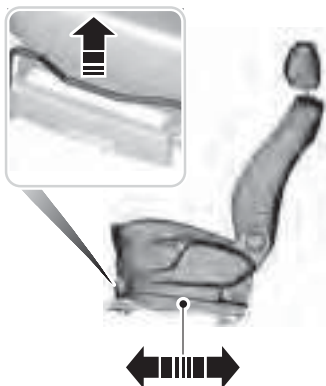

E70728

Mueva el asiento hacia atrás y hacia delante después de soltar la palanca para asegurarse de que está correctamente fijado en su enganche.



E70729

Ajuste de la altura del asiento del conductor

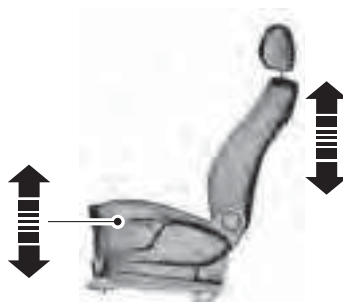

E70730

Asientos

Ajuste del ángulo de inclinación del respaldo



E70731

ASIENTOS DE AJUSTE ELÉCTRICO

Asiento de ajuste eléctrico de 2 posiciones

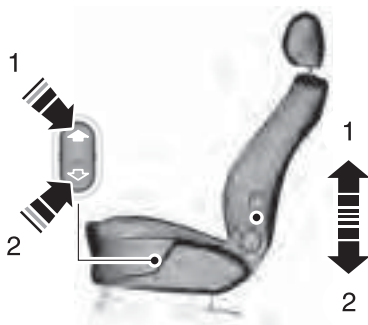

E70733

Asientos

Asiento de ajuste eléctrico de 8 posiciones

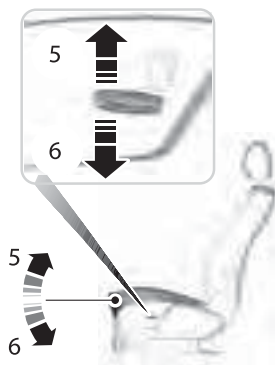
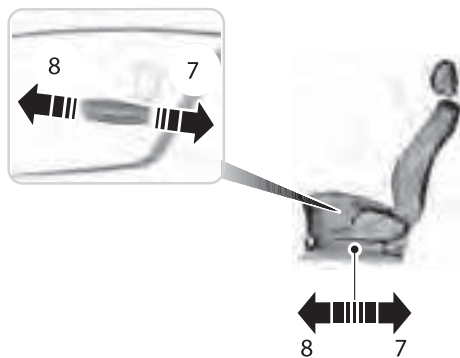
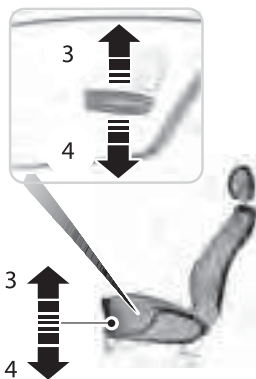
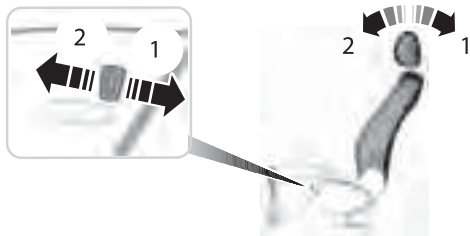



E70734

Asientos

APOYACABEZAS

Ajuste del apoyacabezas

 Levante el apoyacabezas trasero cuando el asiento trasero esté ocupado por un pasajero.

 Si está utilizando un dispositivo de retención orientado hacia adelante en un asiento trasero, retire siempre el apoyacabezas de dicho asiento.

Ajuste el apoyacabezas de forma que la parte superior quede al mismo nivel que la parte superior de la cabeza.

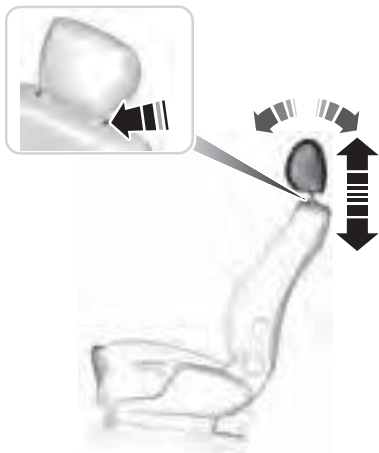

E71879



E72593

Ajuste el ángulo de un apoyacabezas delantero de cuatro posiciones inclinándolo hacia adelante o hacia atrás.

Desmontaje del apoyacabezas

Presione los botones de bloqueo y retire el apoyacabezas.

ASIENTOS TRASEROS

 Al abatir los respaldos, tenga cuidado de no apretarse los dedos entre el respaldo y el bastidor del asiento.

 Asegúrese de que los asientos y los respaldos de los asientos estén bien asegurados y completamente enclavados en los dispositivos de bloqueo.

Asientos

Abatimiento de los respaldos



Baje los apoyacabezas.



E86611

1. Mantenga pulsados los botones de desbloqueo.
2. Empuje el respaldo hacia delante.

Nivelación del suelo para carga



Asegúrese de que el indicador rojo no esté al descubierto al enganchar el asiento en los dispositivos de bloqueo.



Baje los apoyacabezas.

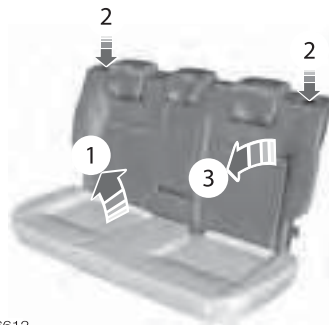

E86612

1. Introduzca los dedos entre el cojín del asiento y el respaldo para abatir el cojín hacia adelante.
2. Mantenga pulsados los botones de desbloqueo.
3. Empuje el respaldo hacia delante.

ASIENTOS CALEFACCIONADOS



La calefacción de los asientos con el motor parado descarga la batería.

Asientos



E70601

Los asientos térmicos funcionan con el interruptor de encendido en la posición II.

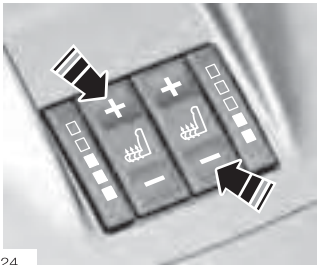

E71224

Ajuste los asientos térmicos mediante los interruptores de la consola central.

Pulse repetidamente el botón + para subir la temperatura o el botón – para bajarla. El número de luces encendidas junto al botón indica el paso seleccionado. El aumento de temperatura se indica en rojo.

Si no hay ninguna luz encendida, la calefacción está desconectada.

Nota: Los ajustes se guardan después de desconectar el encendido.

Elementos auxiliares

PARASOLES

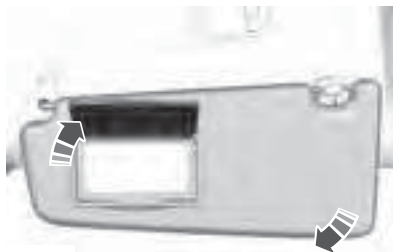

E72973

REÓSTATO DE ILUMINACIÓN DEL CUADRO DE INSTRUMENTOS



E70723

PARASOLES

Suba el parasol y fíjelo a los gan-
chos (A).

Ventanillas

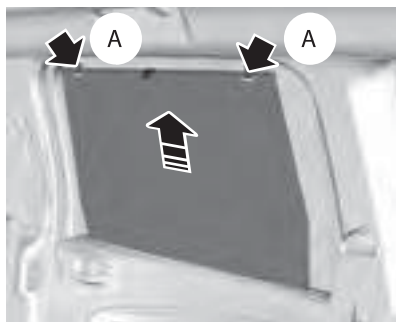

E74809

Elementos auxiliares

RELOJ

Modo de 12 o de 24 horas

Nota: Véase Pantallas informativas.

1. Desde el menú **Principal**, seleccione el apartado de **Reloj**.
2. Desde el menú **Reloj**, seleccione **Modo 12 hs** o **Modo 24 hs**.
3. Pulse **OK**.

Ajuste de la fecha y la hora

Nota: Véase Pantallas informativas.

1. Desde el menú **Principal**, seleccione el apartado de **Reloj**.
2. Desde el menú **Reloj**, seleccione **Ajustar reloj**.
3. Pulse **OK** para seleccionar las horas, y utilice los botones de **subida** y **bajada** para cambiar el menú.
4. Pulse los botones de derecha e **izquierda** para seleccionar minutos, día, mes o año y utilice los botones de **arriba** y **abajo** para cambiar el valor.
5. Pulse **OK**.

ENCENDEDOR



E72972



No mantenga apretada la resistencia del encendedor.

Nota: Conecte el encendido para utilizar el encendedor. También puede utilizarlo hasta 30 minutos después de haber desconectado el encendido.

Apriete la resistencia para utilizar el encendedor. Saltará de forma automática.



Si utiliza el enchufe del encendedor cuando el encendido no está conectado, la batería podría descargarse.

Puede utilizar el enchufe del encendedor para alimentar aparatos de 12 volts con una potencia nominal máxima de 15 ampere.

Utilice únicamente los conectores para accesorios Ford o los conectores especificados para usar con enchufes según la norma SAE.

CENICERO

Cenicero delantero



E72974

Para vaciarlo, extraiga el cenicero entero.

Elementos auxiliares

ENCHUFES AUXILIARES

 Si utiliza el enchufe cuando el motor no está en marcha, la batería puede descargarse.

Nota: El enchufe auxiliar funciona también con el encendido desconectado.



E86470

El enchufe auxiliar puede utilizarse como fuente de alimentación de aparatos de 12 volts con una potencia nominal máxima de 15 amperes. Use únicamente los conectores específicos de la gama de accesorios Ford o conectores para usar con enchufes según la norma SAE.

POSAVASOS

 No coloque bebidas calientes en los posavasos con el vehículo en marcha.



E72975

GUANTERA

Guantera refrigerada

La guantera puede refrigerarse con el aire del sistema de aire acondicionado.



E70885

Para cerrar la salida de aire gire la válvula que se encuentra en el interior de la guantera.

Elementos auxiliares

CONSOLA CENTRAL



E73704



E72905

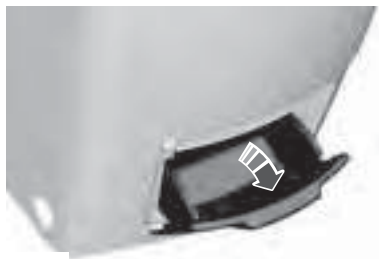

E73705

Para sacar el cenicero, ábralo, haga presión contra el muelle y sáquelo.

COMPARTIMENTOS GUARDAOBJETOS

 No conduzca con la tapa del compartimento guardaobjetos abierta. Asegúrese de que la tapa está correctamente cerrada antes de iniciar la marcha.

 No guarde artículos sensibles al calor ni líquidos en el compartimento guardaobjetos.



E72980

Elementos auxiliares

BOLSILLOS PARA MAPAS (si está equipado)

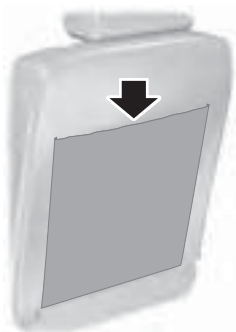

E74686

FUNCIÓN DE MEMORIA



Antes de activar la memoria del asiento, asegúrese de que la zona cercana que rodea el asiento no presente obstrucciones y de que ningún ocupante toque piezas en movimiento.



No utilice la función de almacenamiento de memoria mientras el vehículo está en movimiento.

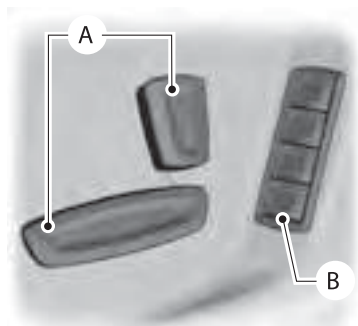

E86768

A Mandos para el ajuste de los asientos. Véase Asientos.

B Botones de programación de memoria.

En la memoria pueden almacenarse hasta cuatro posiciones del retrovisor exterior y del asiento del conductor diferentes. También puede memorizarse el ajuste preferido para la función de basculamiento del retrovisor. Véase **Ventanas y retrovisores**.

Ajuste de la programación de memoria

Ajuste pasivo

Al seleccionar esta opción, el vehículo memoriza las posiciones de los retrovisores y de los asientos para hasta 4 mandos a distancia o llaves pasivas. La siguiente vez que se desbloquea el vehículo, la posición del asiento y de los retrovisores se ajustarán según la última posición utilizada. Para desactivar esta función, póngase en contacto con su Concesionario Ford.

Cada vez que se desconecta el encendido, se memorizan los ajustes actuales para los asientos y retrovisores en el mando a distancia o la llave pasiva utilizados.

Ajuste activo

1. Conecte el encendido.
2. Ajuste el asiento y los retrovisores exteriores en la posición deseada.
3. Mantenga pulsado el botón de programación deseado B hasta que se escuche un único tono de aviso como confirmación.

Entrada/salida fácil

Para permitir que el conductor pueda entrar y salir del vehículo fácilmente, el asiento eléctrico del conductor:

- se moverá hacia atrás después de que se haya realizado una selección con el mando a distancia o la llave pasiva.
- se moverá hacia atrás después de que se haya abierto la puerta del conductor a menos que el motor esté en marcha.
- se moverá a la posición de conducción (conectada a la llave utilizada para realizar la selección) después de cerrar la puerta del conductor, y conectar el encendido o de que se reconozca una llave pasiva en el interior del vehículo.

Para desactivar esta función, póngase en contacto con su Concesionario Ford.

Selección de una posición almacenada del asiento

Nota: Para parar el movimiento del asiento durante una selección, pulse cualquier mando de ajuste del asiento del conductor, cualquiera de los botones de memoria, o cualquier interruptor de control del retrovisor. El movimiento del asiento también se parará si mueve el vehículo.

Selección pasiva

Nota: Si está activada la función entrada/salida fácil, el asiento del conductor se moverá hasta la posición de entrada y salida. Para desactivar esta función, póngase en contacto con su Concesionario Ford.

Nota: Si se encuentra más de una llave pasiva dentro del radio de alcance, la función de memoria corresponderá a los ajustes de la primera llave almacenada.

Al desbloquear el vehículo con el mando a distancia o al tirar de la manija de la puerta del conductor con una llave pasiva dentro del radio de alcance, el asiento y los retrovisores se moverán a la posición memorizada en ese mando a distancia, o llave pasiva.

Selección activa

Pulse el botón de programación asociado a la posición de conducción deseada. El asiento y los retrovisores se moverán a la posición memorizada en esa programación.

TOMA DE ENTRADA AUXILIAR (AUX IN)



E71969

Véase Guía de audio.

MODO ECO

FUNCIONAMIENTO

El sistema ayuda al conductor a circular de un modo eficiente, supervisando constantemente los hábitos de cambio de marchas, la anticipación a las condiciones del tráfico y la velocidad en autopistas y carreteras.

Nota: Estos valores de eficiencia no dan como resultado una cifra de consumo definida. Esta cifra puede variar ya que no depende únicamente de los hábitos de conducción sino también de muchos otros factores como la cantidad de trayectos cortos o de arranques en frío.

Nota: Los trayectos cortos y frecuentes, en los que el motor no llega a calentarse completamente, también aumentan el consumo de combustible.

La puntuación de estos hábitos de conducción se representa en forma de pétalos en el indicador, siendo los cinco pétalos la eficiencia máxima. Cuanto más eficientemente conduzca, mayor será la puntuación y menor el consumo de combustible.

Tipo 1

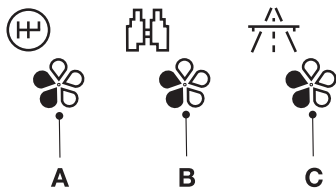

E121813

- A Cambio de marchas.
- B Anticipación.
- C Velocidad eficiente.

Cambio de marchas

Si se utiliza la marcha más alta posible para las condiciones del firme, se reducirá el consumo de combustible.

Anticipación

Si se ajusta la velocidad del vehículo y la distancia respecto a otros vehículos para evitar frenar o acelerar bruscamente, se reducirá el consumo de combustible.

Velocidad eficiente

Para circular a alta velocidad se utiliza más combustible. Si se reduce la velocidad de conducción en carreteras, se reducirá el consumo de combustible.

Tipo 2 y 3

La información importante se mostrará en la pantalla.

USO DEL MODO ECO

Puede acceder al sistema mediante el menú correspondiente de la pantalla informativa. Véase **Pantallas informativas**.

Restablecimiento del modo Eco

Restablece la indicación de consumo medio de combustible.

Nota: Los nuevos valores pueden tardar un poco en calcularse de nuevo.

Arranque del motor

INFORMACIÓN GENERAL

Observaciones generales para la puesta en marcha

Si se ha desconectado la batería, el vehículo puede comportarse de forma inusual durante la conducción en los primeros 8 km aproximadamente después de haber vuelto a conectar la batería.

Esto se debe a que el sistema de gestión del motor debe reajustarse con el motor. No tenga en cuenta el comportamiento inusual del vehículo en este periodo.

Arranque del vehículo empujándolo o remolcándolo



Para evitar posibles daños no debe arrancar el vehículo empujándolo o remolcándolo. Utilice cables de puenteo y una batería auxiliar. Véase Uso de cables de puenteo.

INTERRUPTOR DE ENCENDIDO



No gire nunca la llave a la posición 0 cuando esté en marcha el vehículo.



E72128

- 0 El contacto está quitado.
- I El encendido y todos los circuitos eléctricos principales están desconectados.

Nota: No deje la llave de contacto en esta posición demasiado tiempo, para evitar que se descargue la batería.

- II El contacto está dado. Todos los circuitos eléctricos están operativos. Los testigos e indicadores se encenderán. Esta es la posición de la llave durante la conducción. También debe seleccionarla cuando se remolque el vehículo.
- III Se activa el motor de arranque. Suelte la llave tan pronto como arranca el motor.

Arranque del motor

ARRANQUE SIN LLAVE (si está equipado)

 Puede ocurrir que el sistema de arranque sin llave no funcione si la llave está cerca de objetos metálicos o dispositivos electrónicos como teléfonos móviles.

 Compruebe siempre que el bloqueo del volante esté desactivado antes de intentar mover el vehículo. Véase Bloqueo del volante.

Nota: Debe haber una llave pasiva válida dentro del vehículo para conectar el encendido y arrancar el motor.

Nota: Para arrancar el motor deberá además pisar el pedal del freno o del embrague, dependiendo de la caja de cambios montada.



E85766

Conexión del encendido

Pulse el botón de arranque una vez. Todos los circuitos eléctricos se activan, las luces de aviso y los indicadores se encienden.

Arranque con caja de cambios automática

 Suelte el botón de arranque tan pronto como arranque el motor.

Nota: Si se suelta el botón de arranque o se deja de pisar el pedal de freno durante el arranque hará que se pare el motor y se quede el encendido conectado.

1. Asegúrese de que la caja de cambios esté en **P** o **N**.
2. Pise el pedal del freno.
3. Pulse el botón de arranque.

Arranque con caja de cambios manual

 Suelte el botón de arranque tan pronto como arranque el motor.

Nota: Si se suelta el botón de arranque o se deja de pisar el pedal de embrague durante el arranque hará que se pare el motor y se quede el encendido conectado.

1. Pise a fondo el pedal del embrague.
2. Pulse el botón de arranque.

Arranque del motor

Arranque de un motor Diesel

Nota: El motor no arrancará hasta que los calentadores no finalicen su ciclo de funcionamiento. Esto puede llevar varios segundos en condiciones de frío extremo.

Nota: Siga con el botón de arranque pulsado y el pedal de embrague o freno pisado hasta que el motor arranque.

Fallo de arranque

El sistema de arranque pasivo no funcionará si:

- hay interferencias en las frecuencias de la llave pasiva.
- la pila de la llave pasiva está descargada.

Si no puede arrancar su vehículo realice el siguiente procedimiento.

Tipo 1



E87382

1. Acerque la llave a la cubierta de la columna de la dirección exactamente como aparece en la ilustración.
2. Con la llave en esta posición puede utilizar el botón de arranque para conectar el encendido y arrancar su vehículo.

Tipo 2



E87381

1. Extraiga la cubierta haciendo palanca con cuidado.

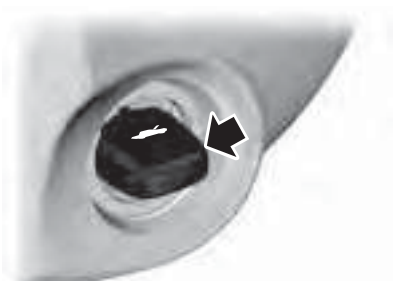

E85767

2. Introduzca la llave en el alojamiento de la llave.
3. Con la llave en esta posición puede utilizar el botón de arranque para conectar el encendido y arrancar su vehículo.

Arranque del motor

Cómo detener el motor

Con el vehículo parado, pulse el botón de arranque para parar el motor. El encendido, todos los circuitos eléctricos, las luces de aviso y los indicadores se apagan.

BLOQUEO DEL VOLANTE



Compruebe siempre que la dirección esté desbloqueada antes de intentar mover el vehículo.

Para activar el bloqueo del volante;

1. Retire la llave del interruptor de encendido.
2. Gire el volante

Vehículos con arranque sin llave

El vehículo tiene un bloqueo del volante controlado electrónicamente. Esta función es automática.

El bloqueo del volante se activa si el encendido está desconectado, el motor no está funcionando y el vehículo está parado.

El desbloqueo del volante solo funciona con el encendido conectado.

ARRANQUE DE UN MOTOR NAFTA/GASOLINA

Nota: El motor de arranque solamente puede accionarse un máximo de 30 segundos cada vez.

Motor frío o caliente

Todos los vehículos



Cuando la temperatura está por debajo de los -20°C , conecte el encendido durante por lo menos 1 segundo antes de arrancar el motor.

Esto garantizará que se consiga la máxima presión de combustible para arrancar el motor.

Vehículos con caja de cambios manual

Nota: No toque el pedal del acelerador.

1. Pise a fondo el pedal del embrague.
2. Arranque el motor.

Vehículos con caja de cambios automática

Nota: No toque el pedal del acelerador.

1. Seleccione la posición de estacionamiento (P) o la de neutral (N)
2. Pise el pedal del freno.
3. Arranque el motor.

Todos los vehículos

Si el motor no arranca en 15 segundos, espere durante un corto periodo de tiempo y vuelva a intentarlo.

Si el motor no arranca después de tres intentos, espere 10 segundos y siga el procedimiento para motor ahogado.

Si tiene dificultades para arrancar el motor cuando la temperatura es inferior a -25°C , pise el pedal del acelerador entre 1/4 y 1/2 de su recorrido y vuelva a intentarlo.

Arranque del motor

Motor ahogado

Vehículos con caja de cambios manual

1. Pise a fondo el pedal del embrague.
2. Pise a fondo el pedal del acelerador y manténgalo pisado.
3. Arranque el motor.

Vehículos con caja de cambios automática

1. Seleccione la posición de estacionamiento (P) o la de neutral (N).
2. Pise a fondo el pedal del acelerador y manténgalo pisado.
3. Pise a fondo el pedal del freno.
4. Arranque el motor.

Todos los vehículos

Si el motor no arranca, repita el procedimiento motor frío/caliente.

Régimen de ralentí del motor después de arrancar

El régimen de ralentí del motor inmediatamente después de arrancar puede variar en función de la temperatura del motor.

Si el motor está frío se aumentará automáticamente el régimen de ralentí para calentar el catalizador lo más rápidamente posible. De esta forma se garantiza que las emisiones del vehículo sean mínimas.

A medida que se calienta el catalizador el régimen de ralentí vuelve lentamente al nivel normal.

ARRANQUE DE UN MOTOR DIESEL

Motor frío o caliente

Todos los vehículos

Nota: Cuando la temperatura es inferior a -15°C , es posible que sea necesario accionar el motor de arranque durante hasta 25 segundos. Si por lo general acciona el vehículo con ese tipo de temperaturas, le recomendamos que monte un calentador del bloque motor en el vehículo.

Nota: Continúe poniendo en marcha el motor hasta que arranque.

Nota: El motor de arranque solamente puede accionarse un máximo de 30 segundos cada vez.



Conecte el encendido y espere hasta que el testigo de los calentadores se apague.

Vehículos con caja de cambios manual

Nota: No toque el pedal del acelerador.

1. Pise a fondo el pedal del embrague.
2. Arranque el motor.

Vehículos con caja de cambios automática

1. Seleccione la posición de estacionamiento o la de punto muerto.
2. Pise el pedal del freno.
3. Arranque el motor.

Arranque del motor

FILTRO DE PARTÍCULAS DIESEL

El DPF forma parte de los sistemas de reducción de emisiones con los que cuenta su vehículo. Filtra las partículas del combustible Diesel (hollín) de los gases de escape.

Regeneración



No aparque ni deje el vehículo a ralentí encima de hojas secas, césped seco u otros materiales combustibles. El proceso de regeneración del DPF genera unas temperaturas de los gases de escape muy altas, y el escape irradiará una cantidad de calor considerable durante y después de la regeneración del DPF, y tras haber quitado el contacto. Podría producirse un incendio.



Procure no quedarse sin combustible.

Nota: Durante la regeneración a baja velocidad o con el motor a ralentí, puede percibir un olor a metal caliente o el sonido de un clic metálico. Esto se debe a las altas temperaturas que se alcanzan durante la regeneración y es normal.

Nota: Después de apagar el motor, los ventiladores pueden continuar funcionando durante un breve periodo de tiempo.

A diferencia de un filtro normal, que debe sustituirse periódicamente, el DPF ha sido diseñado para que se regenere o limpie por sí mismo para mantener un rendimiento eficaz. El proceso de regeneración se produce automáticamente. Sin embargo, es posible que determinadas con-

diciones de conducción hagan que tenga que colaborar con el proceso de regeneración.

Si únicamente recorre distancias cortas con el vehículo o sus trayectos incluyen paradas y arranques frecuentes, en los que hay un aumento en las aceleraciones y deceleraciones, realizar en ocasiones viajes con las siguientes condiciones ayudará al proceso de regeneración:

- Conduzca el vehículo a velocidad constante, preferentemente por una carretera principal o una autovía, durante un tiempo de hasta 20 minutos.
- Evite tener el motor al ralentí durante mucho tiempo, pero teniendo siempre en cuenta los límites de velocidad y el estado de la carretera.
- No quite el contacto.
- Utilice una marcha inferior a la que se seleccionaría normalmente para mantener un alto régimen de vueltas en el motor durante este trayecto.

DESCONEXIÓN DEL MOTOR

Vehículos con turbocompresor



No apague el motor cuando esté funcionando a velocidades elevadas. En caso contrario el turbocompresor continuará funcionando después de que la presión de aceite del motor haya bajado a cero. Esto causará un desgaste prematuro del cojinete del turbocompresor.

Suelte el pedal del acelerador. Espere hasta que el motor haya alcanzado la velocidad de ralentí, y desconéctelo a continuación.

Combustible

PRECAUCIONES DE SEGURIDAD



Deje siempre de repostar cuando la boquilla de llenado de combustible se pare por segunda vez. Si continúa repostando, se llenará el espacio de dilatación del depósito, lo que podría hacer que se derramase el combustible. Las salpicaduras de combustible pueden resultar peligrosas para los demás usuarios de la ruta.



No utilice ningún tipo de llama o calor cerca del sistema de alimentación de combustible. El sistema de alimentación de combustible se halla bajo presión. Existe riesgo de lesiones si el sistema de alimentación de combustible tiene un escape.

CALIDAD DEL COMBUSTIBLE – NAFTA/GASOLINA

Utilice nafta/gasolina sin plomo con un mínimo de 95 octanos (95 RON).

Nota: Le recomendamos que utilice solamente combustible de alta calidad, sin aditivos u otras sustancias para el motor.

Puede utilizar nafta/gasolina que contenga hasta 5% de etanol.

Para Argentina

Utilice nafta/gasolina grado 2 que cumpla con las especificaciones de las resoluciones vigentes de la Secretaría de Energía.



Su vehículo está preparado para el uso de nafta/gasolina E5. La nafta/gasolina suministrada en Argentina posee hasta un 5% de etanol (E5) en ningún caso esta proporción debe ser superada con el agregado de más etanol.



Nafta/Gasolina sin plomo ni manganeso: Utilice siempre nafta/gasolina sin plomo. La nafta/gasolina con plomo ocasiona daños permanentes en el catalizador y en la sonda lambda (sensor del oxígeno contenido en los gases de escape calientes). Ford declina toda responsabilidad por daños debidos al empleo de nafta/gasolina con plomo. Aunque este tipo de daño no está cubierto por la garantía, si erróneamente se ha cargado nafta/gasolina con plomo, no debe dar arranque el vehículo y deberá ponerse inmediatamente en contacto con el Concesionario Ford más próximo.



Este vehículo no fue diseñado para funcionar con combustibles que contengan aditivos metálicos, incluyendo aditivos a base de manganeso. Estudios realizados indican que estos aditivos causan un deterioro prematuro de los componentes de control de emisiones. Algunos fabricantes de combustibles utilizan estos aditivos en sus nafta/gasolina. Verifique esta información en la estación de servicio antes de cargar combustible.

Combustible

 No utilice nafta/gasolina con plomo o nafta/gasolina con aditivos que contengan otros componentes metálicos como manganeso. Podrían dañar el sistema de escape.

CALIDAD DEL COMBUSTIBLE – DIESEL / GASOIL

Utilice diesel/gasoil grado 3 que cumpla con las especificaciones de las resoluciones vigentes de la Secretaria de Energía.

La utilización de diesel/gasoil de grado superior (tipo Premium) de bajo contenido de azufre, colabora con la menor emisión de gases contaminantes disminuyendo la cantidad de humo negro y aumentando el rendimiento.



Su vehículo esta preparado para el uso de biodiesel B7. El diesel/gasoil suministrado en Argentina posee hasta un 7% de biodiesel (B7). En ningún caso esta proporción debe ser superada con el agregado de más biodiesel.

 Utilice solamente diesel/gasoil de fuentes confiables. Un combustible que contiene niveles elevados de agua o impurezas, compromete la durabilidad de los componentes del sistema de inyección.

 No mezcle diesel/gasoil con aceite, gasolina u otros líquidos. Podría producirse una reacción química.

 No añada querosene, parafina o nafta/gasolina al diesel/gasoil. Esto podría causar daños en el sistema de combustible.

 Si usted no utiliza su vehículo diesel por largos períodos de tiempo, recomendamos poner en marcha el mismo cada 15 días durante al menos 15 minutos. Esto evitará el envejecimiento prematuro del combustible y como consecuencia daños en el sistema de alimentación del motor. Por el contrario si su vehículo diesel permanece parado por un período mayor a un mes recomendamos cambiar el combustible del tanque.

Nota: No se recomienda el uso prolongado de aditivos que evitan que se solidifique el combustible.

Gasoil de verano o de invierno

Su vehículo ha sido diseñado para funcionar correctamente bajo condiciones de invierno o verano. No debe preocuparse por el cambio de formulación que las petroleras hacen sobre el diesel/gasoil de verano o de invierno.

En condiciones invernales extremas puede requerirse el empleo de aditivos para el diesel/gasoil para evitar la formación de parafina. Deben consultarse las instrucciones en el envase dadas por el fabricante para la correcta proporción.

Combustible

 No es recomendable el uso prolongado de aditivos. No adicionar querosén, parafina o nafta/gasolina al diesel/gasoil.

Si cargase inadvertidamente nafta/gasolina en lugar de diesel/gasoil en el tanque de su vehículo, no intente ponerlo en marcha.

Ford declina toda responsabilidad por daños al vehículo producidos por el funcionamiento de su motor con nafta/gasolina en vez de diesel/gasoil.

Aunque este tipo de daño no está cubierto por la garantía, deberá ponerse inmediatamente en contacto con el Concesionario Ford más próximo.

Precauciones importantes de seguridad

 No abastezca en demasía el tanque de combustible. La presión en un tanque excesivamente lleno puede causar pérdidas o derramamiento de combustible y posible incendio.

 Si no utiliza la tapa del tanque de combustible apropiada, la presión del tanque puede dañar el sistema de combustible y causar el funcionamiento incorrecto durante una colisión.

 El sistema de combustible está presurizado. Si la tapa del tanque de combustible estuviera perdiendo vapores o se oyera un ruido similar a un silbido, espere hasta que el ruido se detenga antes de remover la tapa completamente.

 Los combustibles para automóviles pueden causar serios daños si son manipulados incorrectamente.

CATALIZADOR

Conducción con catalizador

 Evite quedarse sin combustible.

 No accione el motor de arranque durante un largo periodo de tiempo.

 No haga funcionar el motor con un cable de bujía desconectado.

 No se debe arrancar el vehículo empujándolo o remolcándolo. Utilice cables de puenteo. Véase Uso de cables de puenteo.

 No apague el encendido durante la conducción.

Estacionamiento

 No estacione el vehículo encima de hojas o césped secos. El escape continuará emitiendo una gran cantidad de calor después de que haya apagado el motor. Podría producirse un incendio.

Combustible

TAPA DEL DEPÓSITO DE COMBUSTIBLE

 Extreme las precauciones al repostar para evitar salpicaduras de combustible de la boquilla del surtidor.

 Se recomienda esperar 10 segundos como mínimo antes de extraer la boquilla del surtidor, para que todo el combustible termine de caer en el depósito.

 Al lavar el vehículo con agua a alta presión, aplique el chorro en la zona de la boca a una distancia superior a 20 cm como mínimo, y durante un espacio de tiempo corto.

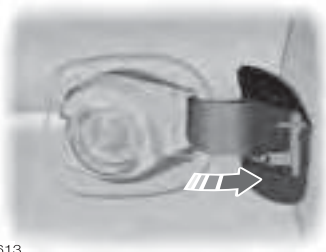

E86613

Presione la tapa para abrirla. Abra la tapa del depósito completamente hasta que se enclave.

Al introducir la boquilla del surtidor, un dispositivo de seguridad con resorte se abrirá si se detecta una boquilla del tamaño correcto. Este dispositivo evita que reposte un combustible incorrecto.

Vehículos con motor diesel



E86645

Hay un embudo en el alojamiento de la rueda de repuesto. Utilícelo al repostar con una lata de combustible.

REPOSTAJE

 No intente arrancar el motor si ha llenado el depósito con el combustible incorrecto. Esto podría dañar el motor. Haga que un experto revise el sistema inmediatamente.

CONSUMO DE COMBUSTIBLE

El consumo de combustible en condiciones reales depende de muchos factores, como el estilo de conducción, de si se circula a altas velocidades o con arranques y paradas sucesivas, del uso del aire acondicionado, los accesorios del vehículo y el remolque, etc. En su Concesionario Ford pueden aconsejarle sobre cómo reducir su consumo de combustible.

Caja de cambios

CAJA DE CAMBIOS MANUAL

Todos los vehículos

 No coloque la marcha atrás mientras el vehículo está en movimiento. Esto puede causar daños en la caja de cambios.

 No aplique una fuerza lateral indebida en la palanca de cambios al cambiar de 5ª a 4ª marcha. Esto podría producir una selección errónea de la 2ª marcha y podría dañar la caja de cambios.

Nota: Pise completamente el pedal del embrague y espere tres segundos antes de seleccionar la primera marcha.

Vehículos con caja de cambios de 5 velocidades

Selección de la marcha atrás



E75050

Vehículos con caja de cambios de 6 velocidades (motor 2.5L Duratec-ST)

Selección de la marcha atrás

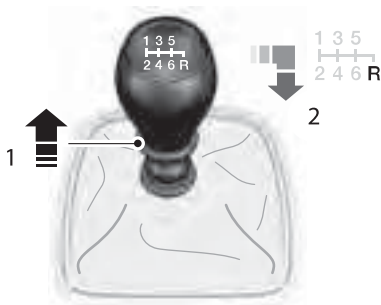

E75051

Vehículos con caja de cambios de 6 velocidades (motor turbodiesel)

Selección de la marcha atrás

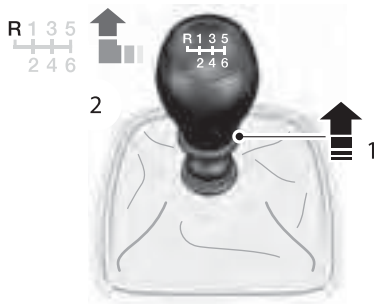

E75052

Caja de cambios

CAJA DE CAMBIOS AUTOMÁTICA

Posiciones de la palanca selectora



E80836

- P Parking (estacionamiento)
- R Marcha atrás
- N Neutral
- D Conducción
- S Cambio manual y modo deportivo

 Aplique el freno antes de mover la palanca selectora y manténgalo aplicado hasta que esté preparado para iniciar la marcha.

Nota: Si el motor está frío el régimen de ralentí es más elevado. Esto hará que aumente la tendencia de su vehículo al deslizamiento si se ha seleccionado una marcha de conducción.

Pulse el botón en la palanca selectora para seleccionar marcha atrás y estacionamiento.

La posición de la palanca selectora aparecerá en la pantalla informativa.

P

 Seleccione la posición de estacionamiento si el vehículo está parado.

 Aplique el freno de estacionamiento y seleccione la posición de estacionamiento antes de salir del vehículo. Asegúrese de que la palanca selectora está bloqueada en su posición.

Nota: Se oirá un aviso acústico si abre la puerta del conductor sin haber seleccionado la posición de estacionamiento.

En esta posición, no se transmite potencia a las ruedas motrices y la caja de cambios está bloqueada. Con la palanca selectora en esta posición se puede arrancar el motor.

R

 Seleccione la posición de marcha atrás solamente cuando el vehículo esté detenido y el motor en régimen de ralentí.

N

En esta posición, no se transmite potencia a las ruedas motrices pero la caja de cambios no está bloqueada. Con la palanca selectora en esta posición se puede arrancar el motor.

Caja de cambios

D

Seleccione la posición de conducción para cambiar automáticamente de una marcha de avance a otra.

Cambio manual y modo deportivo

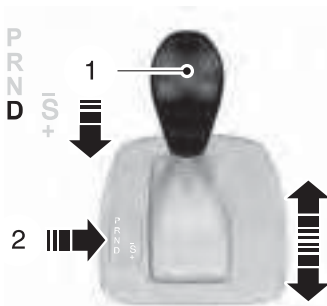

E80837

Nota: El cambio de marcha se produce solamente cuando la velocidad del vehículo y el régimen del motor son adecuados.

Nota: Solamente puede seleccionar la primera y segunda marcha cuando el vehículo está parado.

Seleccione la posición de cambio manual para cambiar manualmente de una marcha de avance a otra. Empuje la palanca selectora hacia delante para reducir de marcha y hacia atrás para aumentar de marcha.

Active el modo deportivo moviendo la palanca selectora a la posición S. El modo deportivo permanecerá activo hasta que cambie manualmente para aumentar o reducir de marcha.

Modos de conducción

La caja de cambios seleccionará la marcha adecuada para un rendimiento óptimo basado en la temperatura ambiente, la pendiente de la carretera, la carga del vehículo y las maniobras del conductor.

Recomendaciones para conducir un vehículo con cambio automático

Puesta en marcha del vehículo

1. Suelte el freno de estacionamiento.
2. Suelte el pedal de freno y pise el acelerador.

Para detener el vehículo

1. Suelte el pedal del acelerador y pise el freno.
2. Ponga el freno de estacionamiento.

Cambio forzado (kickdown)

Pulse el pedal del acelerador a fondo con la palanca selectora en la posición de conducción para seleccionar la marcha más alta siguiente para un rendimiento óptimo. Suelte el pedal del acelerador cuando ya no requiera el cambio forzado.

Palanca de desbloqueo de la posición de estacionamiento en caso de emergencia

Mueva la palanca selectora de la posición de estacionamiento (P) en caso de que se produzca un fallo eléctrico, o si su vehículo se ha quedado sin batería.



E87934

1. Desmonte el panel lateral de la consola central.



E87935

Nota: La palanca es amarilla.

1. Introduzca un destornillador de punta plana en la ranura y gírelo en el sentido de las manijas del reloj 90 grados.

FUNCIONAMIENTO

Sistema de doble circuito de frenos

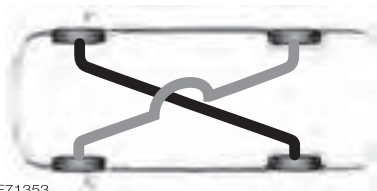

E71353



Si falla un circuito de frenos, experimentará al principio una sensación de mayor suavidad al pisar el pedal del freno. Pise el pedal del freno firmemente y aumente la distancia de frenado. Pare y realice una comprobación inmediatamente. No continúe el viaje.

Su vehículo está equipado con un sistema de doble circuito de frenos en diagonal. Si falla un circuito de frenos, el otro permanece operativo.

Frenos de disco



E71354

Con los discos de freno mojados se reduce el grado de eficacia del frenado. Después de un lavado del vehículo presione ligeramente el pedal del freno durante la marcha para eliminar la película de agua.

ABS



Que su vehículo disponga de ABS no le exime de su responsabilidad de conducir con cuidado y atención.

El ABS le ayuda a mantener un buen comportamiento de la dirección y la estabilidad del vehículo si hay que frenar a fondo en caso de emergencia evitando que las ruedas se bloqueen. El ABS controla la velocidad de cada rueda y varía la presión de cada freno. El ABS optimiza el contacto entre la rueda y la carretera al frenar a fondo.

RECOMENDACIONES PARA LA CONDUCCIÓN CON ABS



E71355

Cuando el ABS está funcionando, el pedal del freno vibrará. Esto es normal. Mantenga el pedal de freno presionado.

Frenos

El ABS no eliminará el peligro en las siguientes situaciones:

- si conduce demasiado cerca del vehículo que le precede.
- en caso de que se produzca un derrape de las ruedas (aquaplaning).
- si entra en las curvas demasiado deprisa.
- la superficie de la carretera es deficiente.

FRENO DE ESTACIONAMIENTO

Aplicación del freno de estacionamiento

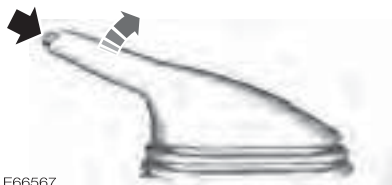

E66567



Asegúrese de que el freno de estacionamiento está aplicado antes de soltar la palanca.

Nota: No pulse el botón de desbloqueo al aplicar el freno de estacionamiento.

1. Pise firmemente el pedal del freno.
2. Tire de la palanca del freno de mano hacia arriba hasta el máximo de su recorrido.

Estacionamiento en pendientes

Si debe estacionar en pendiente ascendente, seleccione la primera marcha y gire las ruedas delanteras en dirección opuesta a la acera. Si debe estacionar en pendiente descendente, seleccione la marcha atrás y gire las ruedas delanteras hacia la acera.

Desbloqueo del freno de estacionamiento

1. Pise firmemente el pedal del freno.
2. Tire de la palanca del freno de mano ligeramente hacia arriba, pulse el botón de desbloqueo y empuje la palanca hacia abajo.

Suspensión adaptable

FUNCIONAMIENTO

La suspensión activa mejora la conducción, el confort y la estabilidad adaptando continuamente las propiedades de los amortiguadores a las condiciones actuales de la carretera y de la conducción. Este sistema, conjuntamente con el sistema ABS, ofrece la ventaja de una distancia de frenado potencialmente más corta en superficies difíciles del firme.

Dependiendo de sus preferencias y estilo de conducción, puede elegir entre tres ajustes distintos:

Confort

Proporciona una sensación de conducción más suave.

Normal

Ajuste normal.

Sport

Proporciona una conducción más dura y deportiva

UTILIZACIÓN DE LA SUSPENSIÓN ADAPTABLE (si está equipado)

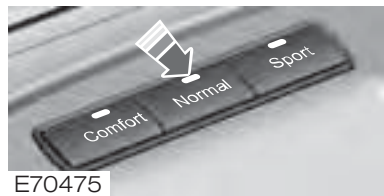

Puede cambiar la posición mientras conduce.

Avería del sistema

El sistema de suspensión activa se desconecta automáticamente en caso de avería. La suspensión pasará al modo a prueba de fallos. Esto le permitirá seguir conduciendo, pero no podrá cambiar la posición de la suspensión. Hágalo revisar lo antes posible

FUNCIONAMIENTO

Programa electrónico de estabilidad (ESP)

El ESP no le exime de la responsabilidad de conducir con el cuidado y la atención debidos.

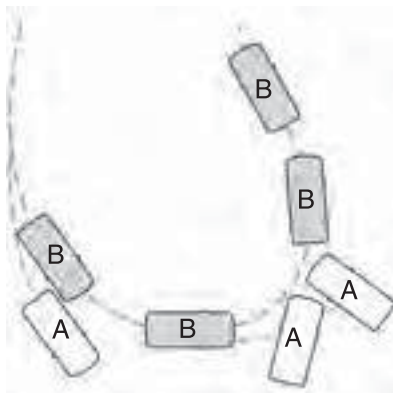

E72903

A sin ESP

B con ESP

El ESP refuerza la estabilidad cuando el vehículo empieza a deslizarse fuera del recorrido previsto. Esto se lleva a cabo mediante el frenado de ruedas individuales y la reducción del par motor según necesidad.

El sistema también ofrece una función de control de tracción mejorado reduciendo el par motor si las ruedas patinan al acelerar. De este modo se mejora la capacidad de iniciar la marcha en firmes deslizantes o con superficies sueltas, y mejora la comodidad limitando el derrape de las ruedas en curvas muy cerradas.

Testigo del control de estabilidad (ESP)

El testigo del ESP parpadeará cuando el sistema está en funcionamiento. Véase Luces de aviso y de control.

Asistencia en frenadas de emergencia (EBA)



Que su vehículo disponga de asistencia en frenadas de emergencia no le exime de su responsabilidad de conducir con cuidado y atención.

La asistencia en frenadas de emergencia detectará si se está frenando a fondo midiendo la velocidad a la que pisa el pedal del freno. Proporcionará la máxima eficacia de frenado durante el tiempo en que esté pisando el pedal. La asistencia en frenadas de emergencia puede reducir las distancias de frenado en situaciones críticas.

USO DEL CONTROL DE ESTABILIDAD



E71225

Mantenga pulsado el interruptor ESP durante un segundo. El testigo del ESP se encenderá y se iluminará la indicación **OFF** del interruptor. También aparecerá un mensaje en la pantalla del cuadro de instrumentos. Véase **Mensajes informativos**.

Pulse de nuevo el interruptor para activar el ESP. El sistema se conectará automáticamente cada vez que dé el contacto.

Vehículos sin interruptor del control de estabilidad (ESP)

Desconecte y conecte el sistema utilizando la pantalla informativa. Véase **Pantallas informativas**.

Asistencia de arranque en pendiente (HLA)

FUNCIONAMIENTO

El freno en pendientes (HLA) facilita el inicio de la marcha cuando el vehículo está en una pendiente sin necesidad de utilizar el freno de estacionamiento.

Cuando el HLA está activado, el vehículo permanece parado en la pendiente durante dos o tres segundos después de soltar el pedal del freno. Durante este intervalo, tiene tiempo de cambiar el pie del pedal del freno al pedal del acelerador e iniciar la marcha. Los frenos se sueltan automáticamente una vez aplicado el embrague y el motor ha desarrollado una tracción suficiente para impedir que el vehículo ruede por la pendiente. Supone una ventaja al iniciar la marcha en una pendiente, p. ej., en una rampa de estacionamiento, en los semáforos, o al dar marcha atrás cuesta arriba en una maniobra de estacionamiento.



El HLA no sustituye al freno de estacionamiento. Cuando abandone el vehículo, aplique siempre el freno de estacionamiento y seleccione la primera marcha, o la marcha atrás.

UTILIZACIÓN DE LA HLA

El sistema HLA de asistencia al arranque cuesta arriba funciona en modo automático o manual. Si se selecciona el modo automático, el HLA se activa automáticamente cuando el vehículo se encuentra en una pendiente y se pisa el pedal de freno. Si se selecciona el modo manual, se deberá activar el HLA mediante el pedal de freno.

Para configurar el modo de HLA:



E70499

Freno en pend.
<input type="radio"/> Desactivado
<input checked="" type="radio"/> Automático
<input type="radio"/> Manual

E74629

Asistencia de arranque en pendiente (HLA)

1. Pulse el botón de la flecha a la derecha en el volante para entrar en el menú principal.
2. Seleccione la opción **Configuración** con los botones de las flechas hacia arriba y hacia abajo y pulse el botón de la flecha a la derecha.
3. Seleccione la opción **Freno cuesta**, y pulse el botón de la flecha a la derecha.
4. Resalte la opción deseada y pulse el botón **OK** para confirmar la selección. Si se selecciona **Off**, el HLA estará desactivado y no se podrá activar ni automática ni manualmente.
5. Pulse el botón de la flecha a la izquierda para salir del menú. Para volver directamente a la pantalla del ordenador de a bordo mantenga pulsado el botón de la flecha a la izquierda.

Nota: Cuando el sistema HLA se encuentra en modo de activación manual, use el HLA solamente al emprender la marcha cuesta arriba si la pendiente es superior al 3%. Cuando el vehículo está horizontal o en una cuesta abajo, si está activo el sistema HLA resultará difícil arrancar con suavidad.

Activación del sistema HLA



Una vez activado el HLA, el conductor deberá permanecer en el vehículo. Si intenta abandonar el vehículo el HLA se desactivará automáticamente.



El HLA está activo solamente cuando aparece el mensaje **Asistente de arranque en pendientes activado** en la pantalla de información. El conductor es responsable en todo momento de controlar el vehículo, supervisando el HLA e interviniendo cuando sea necesario.

El sistema HLA se puede activar solamente si se cumplen las condiciones siguientes:

- El motor está en marcha.
- El sistema HLA está activado (en modo automático o manual).
- El freno de estacionamiento está completamente desactivado.
- El pedal del embrague (si el vehículo tiene cambio manual) está pisado.
- En vehículos con caja de cambios automática, la puerta del conductor está cerrada.
- No existe ningún modo de fallo.

Para activar el sistema HLA en modo automático:

1. Pise el pedal de freno para detener completamente el vehículo. Mantenga pisado el pedal de freno.
2. Si los sensores detectan que el vehículo se encuentra en una pendiente y se selecciona el sentido de marcha correcto (primera velocidad si el vehículo apunta cuesta arriba, marcha atrás si está orientado cuesta abajo), el HLA se activará automáticamente y el mensaje **Asistente de arranque en pendientes activado** aparecerá en la pantalla.

Asistencia de arranque en pendiente (HLA)

3. Cuando retire el pie del pedal de freno, el vehículo permanecerá en la pendiente sin rodar durante unos dos o tres segundos.
4. Emprenda la marcha utilizando el acelerador y el pedal del embrague. Los frenos se soltarán automáticamente.

Para activar el sistema HLA en modo manual:

1. Pise el pedal de freno para detener completamente el vehículo. Mantenga pisado el pedal de freno.
2. Rápidamente pise a fondo el pedal del freno hasta que aparezca el mensaje **Asistencia en arranques en pendiente activada** en la pantalla. El sistema HLA quedará entonces activado.
3. Cuando retire el pie del pedal de freno, el vehículo permanecerá en la pendiente sin rodar durante unos dos o tres segundos.
4. Emprenda la marcha utilizando el acelerador y el pedal del embrague. Los frenos se soltarán automáticamente.



Cuando el HLA está activo y el sistema detecta un fallo, el HLA se desactiva y aparece el mensaje **Utilice el freno de mano/estacionamiento** seguido de **HLA no disponible**. No hay peligro en conducir el vehículo, el cual se podrá hacer reparar la próxima vez que se someta a revisión. El mensaje **HLA no disponible** también aparecerá durante un fallo de la activación manual o si no se cumple uno de los criterios de activación. Si se ha desactivado el sistema HLA, no aparecerá ningún mensaje.

Desactivación del sistema HLA

Para desactivar el HLA, realice una de las acciones siguientes:

- Ponga el freno de estacionamiento.
- Espere dos o tres segundos hasta que el HLA se desactive automáticamente.
- Si había una marcha adelante seleccionada cuando se activó el HLA, seleccione la marcha atrás.
- Si estaba seleccionada la marcha atrás cuando se activó el HLA, seleccione una marcha adelante.

Aparecerá el mensaje **HLA desactivado** en la pantalla del cuadro de instrumentos.

FUNCIONAMIENTO



El sistema de estacionamiento por ultrasonido no exime al conductor de su obligación de conducir prestando el cuidado y la atención necesaria en todo momento.



En caso de lluvia intensa u otras condiciones que provoquen reflejos perturbadores puede ser posible que los sensores no detecten los objetos.



Es posible que los sensores no detecten objetos que absorban ondas de ultrasonidos.



Es posible que los sensores no detecten los objetos muy próximos al vehículo (aprox. 30 cm hacia atrás, y por encima o debajo de los sensores).



Al lavar el vehículo con agua a alta presión, aplique el chorro en la zona de los sensores a una distancia superior a 20 cm como mínimo y durante un espacio de tiempo corto.

Nota: El sistema de estacionamiento por ultrasonido puede emitir tonos falsos si detecta una señal que utiliza la misma frecuencia que el sensor, o si el vehículo está completamente cargado.

Nota: Los sensores exteriores pueden detectar las paredes laterales de un garaje. El tono se apaga cuando la separación entre el sensor exterior y la pared lateral no varía durante tres segundos. Los sensores traseros seguirán detectando los objetos que se encuentren detrás del vehículo mientras que dure la maniobra.

USO DE LA AYUDA PARA ESTACIONAR

Nota: Mantenga los sensores sin suciedad, hielo ni nieve. No los limpie con objetos puntiagudos.

Conexión y desconexión del sistema de estacionamiento por ultrasonido

Nota: El sistema de estacionamiento por ultrasonido se desconecta automáticamente al arrancar el motor o si se superan los 16 km/h.

Nota: Los sensores delanteros y traseros siempre se activan o desactivan a la vez.

Nota: En vehículos equipados con caja de cambios automática, la ayuda para estacionar no funcionará en la posición **P**.

La ayuda para estacionar está desconectada por defecto. Para conectar el sistema de estacionamiento por ultrasonido, pulse el interruptor del tablero o seleccione la marcha atrás.

La luz del interruptor se enciende cuando el sistema de estacionamiento por ultrasonido está activado.

Pulse el interruptor de nuevo para desconectarlo.

Maniobra con el sistema de estacionamiento por ultrasonido

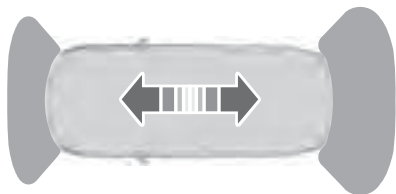

E72902



El sistema de estacionamiento por ultrasonido no detecta los obstáculos que se alejan del vehículo. Solamente se detectarán unos instantes después de que se empiecen a desplazar de nuevo hacia el vehículo.



Tenga especial cuidado al dar marcha atrás con una barra de remolque o accesorios montados en la parte trasera, p. ej., un portabicicletas, puesto que el sistema de estacionamiento por ultrasonido trasero solamente indicará la distancia entre el parachoques y el obstáculo.

Nota: Si se oye un sonido agudo durante 3 segundos y el testigo del interruptor parpadea, el sistema indica una anomalía. El sistema se desactivará. Haga que un Concesionario Ford revise el sistema.

Se oye un sonido intermitente cuando la distancia entre el obstáculo y el paragolpes trasero es de 180 cm o menos, de 80 cm entre el obstáculo y el paragolpes delantero y de 60 cm hacia los lados. A medida que se acorta la distancia el sonido intermitente aumenta su frecuencia. Cuando la distancia sea inferior a 30 cm, se convierte en un tono continuo.

Se escuchará un tono alterno desde la parte delantera y trasera si los obstáculos están situados a una distancia inferior a 30 cm con respecto a los paragolpes delantero y trasero.

Control de velocidad

FUNCIONAMIENTO

El control de velocidad le permite controlar la velocidad mediante los interruptores del volante. El control de velocidad se puede utilizar cuando se sobrepasan los 30 km/h.

USO DEL CONTROL DE VELOCIDAD

Activación del control de velocidad



E70612



No utilice el control de velocidad con tráfico intenso, en carreteras con muchos giros o en calzadas resbaladizas.

Apriete el interruptor **ON**. El sistema está listo para almacenar una velocidad.

Para almacenar una velocidad

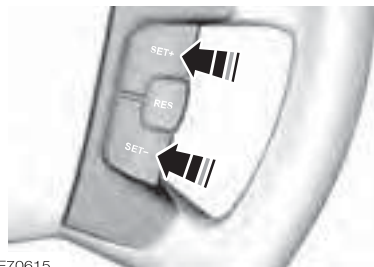

E70615

Apriete el interruptor **SET+** o el interruptor **SET-** para almacenar y conservar la velocidad actual. Se encenderá el indicador del control de velocidad.

Para cambiar la velocidad almacenada



Si se circula en bajada, es posible que la velocidad del vehículo sobrepase la velocidad almacenada. El sistema no aplicará los frenos. Cambie a una marcha más corta y apriete el interruptor **RES** para que el sistema pueda mantener la velocidad almacenada.

Nota: Si acelera pisando el pedal del acelerador, no cambiará la velocidad almacenada. Cuando deje de pisar el pedal del acelerador, el vehículo volverá a la velocidad almacenada.

Apriete el interruptor **SET+** para acelerar o el interruptor **SET-** para reducir la velocidad.

Control de velocidad

Anulación de la velocidad almacenada



E70614

Pise el pedal del freno o apriete el interruptor **CAN**. El sistema dejará de controlar la velocidad. El indicador del control de velocidad se apagará, pero el sistema conservará la velocidad almacenada.

Desactivación del control de velocidad



E70613

Apriete el interruptor **OFF**. El sistema no conservará la velocidad almacenada. Se apagará el indicador del control de velocidad.

Reactivación de la velocidad almacenada



E70616

Apriete el interruptor **RES**. El indicador del control de velocidad se encenderá y el sistema intentará recuperar la velocidad almacenada.

Control de velocidad adaptativo (ACC)

FUNCIONAMIENTO

El sistema de control de velocidad adaptativo está diseñado para ayudarle a mantener una separación con respecto al vehículo que le precede, o una velocidad determinada si no circula por delante un vehículo que vaya a menor velocidad. El sistema está concebido para facilitar la conducción del vehículo cuando circula por detrás de otros vehículos por el mismo carril y en el mismo sentido.



El sistema ACC no está disponible en todas las versiones. Ante cualquier duda respecto al equipamiento consulte a su concesionario.



El control de velocidad adaptativo no es un sistema de aviso de colisiones ni un sistema concebido para evitarlas. La función de alerta de alcance aparte constituye un sistema de aviso de colisiones y un sistema para mitigar las consecuencias de las mismas. Véase **Función de alerta de alcance**. Es ud. el que debe intervenir si el sistema no detecta el vehículo que circula por delante.



El control de velocidad adaptativo no cubre todas las diferentes condiciones del tráfico, el tiempo y la carretera.



Durante la conducción, ud. es el responsable de mantener la distancia de seguridad y la velocidad adecuadas aunque esté utilizando el control de velocidad adaptativo. Siempre debe prestar atención a las condiciones del tráfico e intervenir cuando el control de velocidad adaptativo no esté manteniendo una distancia de seguridad, o una velocidad adecuadas.



El control de velocidad adaptativo no frena si hay vehículos que circulen a poca velocidad o que estén parados.



Cuando el ACC está activado, es posible que se oigan ruidos poco habituales durante el frenado automático. Esto es normal y lo produce el sistema de frenado automático.

El sistema de control de velocidad adaptativo se basa en la utilización de un sensor de radar que proyecta un haz directamente delante del vehículo. Este haz detecta los vehículos que circulen por delante dentro de la zona de alcance del sistema.

El sensor de radar va montado detrás de la rejilla del radiador, justo a la derecha del emblema de Ford (viendo el vehículo desde delante).

Control de velocidad adaptativo (ACC)

Cuando utilice el ACC, siga estrictamente las siguientes indicaciones:

- Utilice el control de velocidad adaptativo solamente cuando las condiciones sean favorables, por ejemplo en autopistas y carreteras principales con tráfico fluido y regular.
- No lo utilice cuando la visibilidad no sea buena, especialmente cuando haya niebla, llueva o nieve mucho, o cuando los vehículos que estén circulando salpiquen mucho.
- No lo utilice en carreteras heladas o con poca adherencia.
- Ud. es el responsable de mantenerse atento, conducir de forma segura y mantener el vehículo bajo control siempre.
- Mantenga la parte delantera limpia, y no monte en ella emblemas metálicos ni ningún tipo de objeto, incluidos protectores frontales y luces adicionales, que impidan el funcionamiento del sensor.
- No utilice el ACC al incorporarse o abandonar una autovía.

El sensor de radar tiene un campo de visión limitado. Es posible que en determinadas situaciones detecte un vehículo que no es el que se espera o que no detecte ningún vehículo en absoluto.

Control de velocidad adaptativo (ACC)

Problemas del haz de detección

A



B



C



E71621 L

Se pueden producir problemas de detección:

- Cuando no se circula exactamente en la misma línea que el vehículo que circula por delante (A).
- Con los vehículos que bordean su carril y que solo pueden detectarse una vez han entrado por completo en el mismo (B). Es posible que las motocicletas se detecten demasiado tarde o que no se detecten en absoluto.

- Podría haber problemas en la detección de los vehículos que circulan por delante cuando se entra en una curva y cuando se sale de ella (C). El haz de detección no sigue las curvas pronunciadas que haya en la carretera.



En estos casos, es posible que el ACC frene tarde o de forma inesperada. El conductor debe permanecer atento e intervenir si es necesario.

Frenado automático con el ACC

El control de velocidad adaptativo frena automáticamente por ud. si es necesario para mantener la separación ajustada con respecto al vehículo que circula por delante del suyo. Esta capacidad de frenado está limitada a aproximadamente un 30% de la capacidad de frenado manual total para garantizar que el vehículo circule de forma suave y cómoda. Si es necesario que el vehículo frene de una forma más brusca, y ud. no interviene frenando manualmente, suena una alarma y un símbolo de aviso aparece en el cuadro de instrumentos.



Una vez avisado, ud. debe intervenir de forma inmediata, ya que el frenado del ACC no es suficiente para mantener una distancia segura con respecto al vehículo que circula por delante.

Control de velocidad adaptativo (ACC)

USO DEL ACC

El sistema se maneja con los mandos de ajuste montados en el volante. El ACC se desactiva al accionar los frenos o el embrague, al poner la palanca de cambios en punto muerto, o al pisar el pedal del acelerador durante un periodo de tiempo superior. El ACC vuelve entonces al modo de espera, permitiéndole controlar el vehículo completamente de forma manual.

Nota: Si el acelerador se pisa durante un periodo de tiempo corto, por ejemplo al adelantar, el ACC se desconecta de forma temporal, y se vuelve a conectar al soltar el pedal del acelerador. **ACC override** aparecerá en la pantalla.

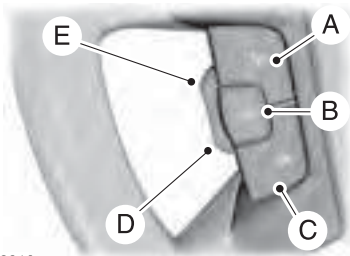

E82310

- A Conexión/desconexión del ACC
- B Cancelación del ACC
- C Conexión/desconexión de la alerta de alcance
- D Aumento de la separación del ACC
- E Disminución de la separación del ACC

Conexión del ACC

Pulse el interruptor de conexión y desconexión del ACC (A). El sistema se ajusta al modo de espera. El modo de espera se muestra en la pantalla informativa.

Para almacenar una velocidad

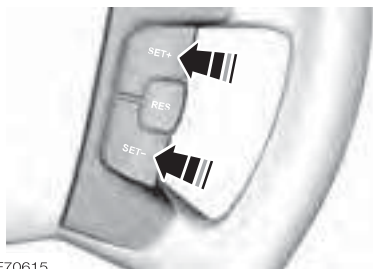

E70615

Para poder activar el ACC, se debe seleccionar primero el modo de espera.

Pulse el interruptor **SET+** o el interruptor **SET-** para seleccionar la velocidad deseada. La velocidad se muestra en la pantalla y se guarda como la velocidad almacenada. La luz de control del ACC se enciende en el cuadro de instrumentos.

Nota: La velocidad del vehículo se puede aumentar y disminuir en intervalos de 5 km/h o mph. Se pueden realizar aumentos más pequeños de 1 km/h o 1 mph pulsando el interruptor **RES**.

Control de velocidad adaptativo (ACC)

Para cambiar la velocidad almacenada

Pulse el interruptor **SET+** para acelerar, o el interruptor **SET-** para reducir la velocidad.

Nota: Si el ACC no reacciona ante estos cambios es posible que se deba a que la separación con respecto al vehículo que circula por delante evita que se aumente la velocidad.

Ajuste de la separación respecto al vehículo que circula por delante

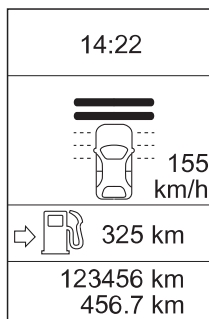

E82311

La distancia entre su vehículo y el que circula por delante se mantiene por medio de un ajuste variable. Existen cinco etapas que se muestran con barras horizontales en la pantalla informativa. Una barra indica la separación más pequeña, y cinco barras la separación más grande. Estas barras se muestran vacías en el modo de espera, y rellenas en el modo activo.

Si no se detecta ningún vehículo por delante solo su vehículo aparece en la pantalla debajo de las barras. Este es el modo de velocidad libre, en el que el sistema mantiene la velocidad almacenada cuando las condiciones lo permiten. La separación ajustada se mantiene y se muestra.

Si el sensor detecta un vehículo, en la pantalla se muestra otro vehículo encima de las barras horizontales.

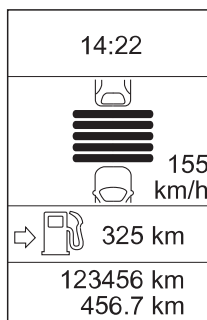

E82312

Este es el modo de seguimiento, y el sistema acelera o decelera según sea necesario para mantener la separación ajustada.

Pulse el interruptor **E** para disminuir la separación, o el interruptor **D** para aumentar la separación. La separación seleccionada se mostrará con el número de barras en la pantalla. El ajuste de separación recomendado es de tres a cinco barras.

Control de velocidad adaptativo (ACC)

Nota: El ajuste de la separación depende del tiempo, y por tanto la distancia se ajustará automáticamente con su velocidad.

Por ejemplo, en un ajuste de la separación de 3 barras, la separación temporal es de 1,8 segundos. Lo que significa que a una velocidad de 100 km/h (62 mph), la distancia con respecto al vehículo que circula por delante se mantiene en 50 metros (164 pies)



Utilice el ajuste de la separación adecuado cumpliendo las leyes de tránsito vigentes.

Cancelación del ACC

Pise el pedal de freno o el de embrague, o pulse el interruptor CAN (B). El sistema vuelve al modo de espera, y retiene la velocidad y la separación ajustadas en la memoria. La luz de control del ACC se apaga en el cuadro de instrumentos.

Reanudación del ACC

Pulse el interruptor RES. La luz de control del ACC se enciende, y el sistema reanuda su funcionamiento con la velocidad y la separación ajustadas anteriormente si las condiciones lo permiten.

Desconexión del ACC

Pulse el interruptor de conexión y desconexión del ACC (A).

Nota: El interruptor de desconexión del ACC no devuelve el sistema al modo de espera. La velocidad almacenada no se guarda. Para desactivar temporalmente el ACC, utilice el interruptor de cancelación del ACC (B).

Desactivación automática

El ACC depende de varios sistemas de seguridad, p. ej., el ABS y el ESP. Si cualquiera de estos sistemas tiene un fallo de funcionamiento o está reaccionando ante una emergencia, el ACC se cancela automáticamente.

En caso de desactivación automática se emite una señal acústica, y el mensaje **ACC cancelado** aparece en la pantalla. Entonces debe intervenir ud., y adaptar la conducción y la velocidad a la de los vehículos que circulan por delante.

Una desactivación automática puede deberse a que:

- la velocidad caiga por debajo de 30 km/h (20 mph)
- las ruedas pierdan tracción
- la temperatura de los frenos se eleve, por ejemplo al circular por carreteras montañosas o empinadas
- el régimen del motor baje demasiado
- se tape el sensor de radar
- el freno de estacionamiento se aplique.

Control de velocidad adaptativo (ACC)

Si el régimen del motor baja demasiado, aparece un mensaje que le pide que reduzca una marcha (cajas de cambios automáticas solamente). Si no sigue esta recomendación el ACC se desactivará automáticamente.

Nota: El ACC no funciona si el programa electrónico de estabilidad (ESP) se ha desactivado manualmente.

FUNCIÓN DE ALERTA DE ALCANCE

El sistema de alerta de alcance le ayuda advirtiéndole del riesgo de colisión con un vehículo que circule por delante y reduciendo la gravedad de la misma. Este sistema funciona utilizando dos métodos:

- Se le avisa de las colisiones potenciales de modo que pueda frenar antes de lo normal.
- Se activa la asistencia en frenadas para frenar con una efectividad máxima.

Los avisos de colisión solo se producen si el sistema de alerta de alcance está activado, aunque la asistencia en frenadas siempre está activada. Los avisos son tanto visuales como acústicos. La asistencia en frenadas se activa automáticamente si es necesario para reducir la velocidad a la que se produce la colisión. El sistema de asistencia en frenadas, solo reduce la velocidad a la que se produce la colisión, si frena automáticamente tras recibir el aviso.



No espere nunca a que se produzca el aviso de colisión. Durante la conducción, ud. es el responsable de mantener la distancia de seguridad y la velocidad adecuadas aunque esté utilizando el sistema de alerta de alcance.



El sistema solo reacciona a los vehículos que circulan por delante en el mismo sentido, y no reacciona ante los vehículos que circulen lentamente o estén parados.



No conduzca nunca para hacer que se active la función de alerta de alcance. El sistema de alerta de alcance solo está diseñado para ayudar en situaciones de emergencia.

El sistema le avisa con señales acústicas y señales visuales en la pantalla informativa. Cuando el sistema de alerta de alcance se activa, aparece un triángulo de aviso rojo intermitente en la pantalla.

Nota: Los avisos acústicos se pueden apagar con los ajustes de la pantalla informativa.

El sistema de alerta de alcance no funciona en todas las situaciones de conducción y de tráfico, climatológicas y de la carretera.

Control de velocidad adaptativo (ACC)

El sensor de radar detecta los vehículos que circulan por delante en el mismo sentido que ud.. Si el riesgo de colisión sigue aumentando tras el aviso inicial, la asistencia en frenadas se activa. La asistencia en frenadas prepara el sistema de frenos para una frenada rápida y los frenos se accionan suavemente, lo que puede percibirse como un ligero tirón. Si el pedal de freno se pisa con la suficiente rapidez, entonces la frenada se realiza con toda la fuerza de los frenos, aunque el pedal solo se esté pisando ligeramente.



Los avisos pueden producirse demasiado tarde, no producirse, o producirse innecesariamente si la situación del tráfico hace que el sensor de radar no pueda detectar con precisión el vehículo que circula por delante. El sistema de alerta de alcance utiliza los mismos sensores de radar que el control de velocidad adaptativo, y por lo tanto tiene las mismas limitaciones. Véase **Funcionamiento**.

Nota: El sistema de alerta de alcance se puede utilizar con el sistema ACC activado o desactivado.

Conexión/desconexión de la alerta de alcance

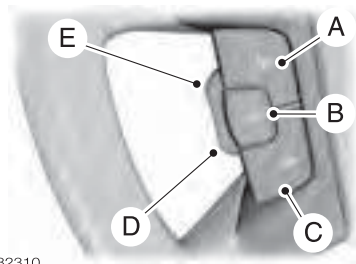

E82310

Pulse el interruptor de conexión/desconexión de la alerta de alcance (C). La luz de control se enciende en el cuadro de instrumentos.

Ajuste de la sensibilidad de aviso

La sensibilidad de aviso de la alerta de alcance se puede ajustar a través de los menús de la pantalla informativa. Véase **Pantallas informativas**.

Se controla el intervalo temporal con el que se activan los avisos visuales y acústicos.

Transporte de carga

INFORMACIÓN GENERAL

 Utilice correas de fijación de estándar aprobado.

 Asegúrese de que todos los elementos sueltos están fijados correctamente.

 Coloque el equipaje y otras cargas tan abajo y hacia delante, como sea posible en el compartimento de carga.

 No conduzca con el baúl abierto. Los gases de escape pueden entrar en el vehículo.

 No supere la carga máxima autorizada de los ejes delantero y trasero de su vehículo.

PUNTOS DE ANCLAJE DEL EQUIPAJE

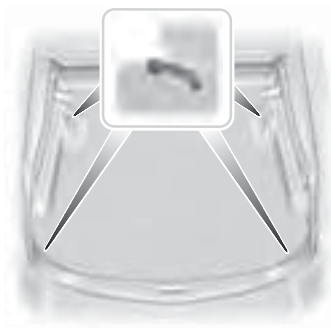

E86913

CONDUCCIÓN CON REMOLQUE



No supere el peso máximo de vehículo y remolque especificado en la placa de identificación del vehículo. Véase **Identificación del vehículo**.

La carga se debe distribuir en el remolque de forma que el centro de gravedad se mantenga lo más bajo y centrado sobre el eje o los ejes del remolque, que sea posible. Al remolcar con un vehículo descargado, la carga en el remolque se debe colocar en la parte delantera, sin superar la carga máxima autorizada sobre el enganche, ya que esta distribución proporciona la mejor estabilidad del conjunto.

La estabilidad del conjunto de vehículo y remolque, depende en gran medida de la calidad del remolque.

En zonas de altitud elevada, debe reducirse el peso bruto máximo del vehículo y remolque autorizado en un 10% por cada 1000 metros de altitud.

Pendientes pronunciadas

Reduzca de marcha antes de iniciar un descenso pronunciado.

RODAJE

Neumáticos



Es necesario efectuar un periodo de rodaje de unos 500 km aprox. para los neumáticos nuevos. Durante este periodo es probable que experimente distintas características de conducción.

Frenos y embrague



En la medida de lo posible, evite el uso reiterado de los frenos y el embrague durante los primeros 150 km si se circula por ciudad, y durante los primeros 1500 km si se circula por autopista.

Motor



Evite exigir el motor de su vehículo durante los primeros 1500 km. Varíe la velocidad frecuentemente, y realice los cambios de marcha con prontitud. No haga funcionar el motor por debajo del régimen adecuado.

BOTIQUÍN

En el maletero se dispone de espacio de almacenamiento



E87654

TRIÁNGULO REFLECTANTE DE AVISO

En el maletero se dispone de espacio de almacenamiento



E87657

Estado tras una colisión

INSPECCIÓN DE LOS COMPONENTES DE LOS SISTEMAS DE SEGURIDAD

Cinturones de seguridad

Si los cinturones de seguridad han estado sometidos a un gran esfuerzo como consecuencia de un accidente, haga que un Concesionario Ford los sustituya y compruebe los anclajes.

INTERRUPTOR DE CORTE DE COMBUSTIBLE

Vehículos con motor Duratec

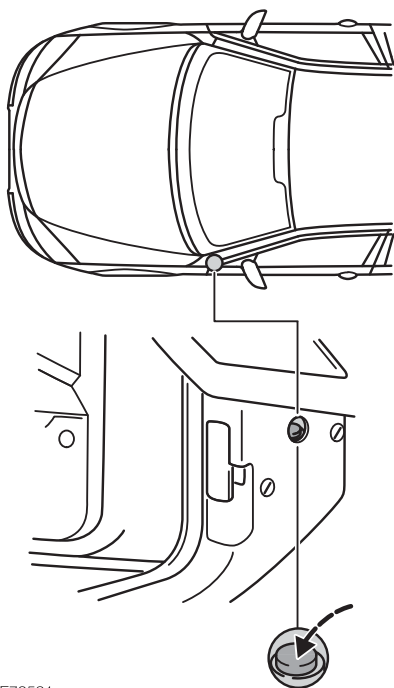

E72531

El suministro de combustible puede quedar cortado como resultado de un accidente, o una serie de vibraciones (p.ej. impacto al estacionar).

El interruptor se encuentra en el panel lateral, frente a la puerta izquierda. El botón de conexión sobresale cuando está activado el interruptor.

Reposición de la posición original del interruptor



No reposicione el interruptor de corte de combustible, si huele a combustible o percibe alguna fuga.

- Gire el interruptor de encendido a la posición **0** (contacto quitado).
- Compruebe si hay fugas en el sistema de alimentación de combustible.
- Si no se observa ninguna fuga de combustible, restablezca el interruptor en su posición original apretando el botón del mismo (véase ilustración).
- Gire el interruptor de encendido a la posición **II** (contacto dado). Después de unos segundos, gire la llave de nuevo a la posición **I** (encendido y todos los circuitos eléctricos principales desconectados).
- Lleve a cabo una nueva verificación de fugas en el sistema de alimentación.

Fusibles

UBICACIONES DE LAS CAJAS DE FUSIBLES

Caja de fusibles del vano motor



E72588

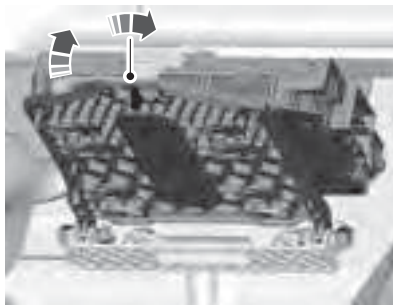

E72590

2. Gire la traba 90 grados y suelte la caja de fusibles del soporte de sujeción.
3. Baje la caja de fusibles y tire de ella hacia Ud.

Caja central de fusibles



E72589

1. Afloje los tornillos.

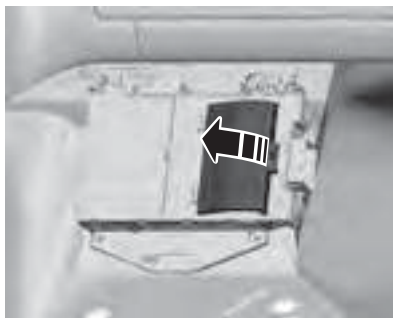

E72622

4. Quite la tapa para acceder a los fusibles (vehículos con guantera refrigerada)
5. Efectúe la instalación en orden inverso.

Caja de fusibles trasera (dentro del baúl)

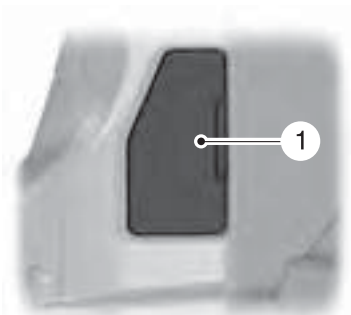

E87481

1. Retire la tapa.

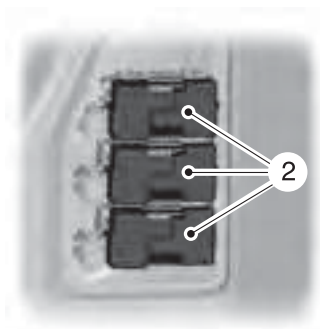

E87482

2. Desmonte la tapa de la caja de fusibles correspondiente.

Fusibles

CAMBIO DE FUSIBLES



No modifique el sistema eléctrico del vehículo de ningún modo. Encargue a técnicos debidamente formados cualquier reparación del sistema eléctrico y la sustitución de relés y fusibles de alto amperaje.



Quite el contacto y desconecte todos los equipos eléctricos antes de tocar o intentar cambiar un fusible.



Tenga cuidado al tocar cualquier parte de una caja de fusibles puesto que existe el riesgo de lesiones debido a las temperaturas elevadas de los componentes.



No toque ningún componente metálico del interior de la caja de fusibles del compartimento motor, con materiales o herramientas conductores. Existe el riesgo de lesiones y el riesgo de dañar el sistema eléctrico debido a un cortocircuito.



Monte un fusible de repuesto del mismo tipo que el que ha desmontado.

Nota: Puede identificar un fusible fundido por el filamento roto.

Nota: Todos los fusibles, excepto los fusibles de alto amperaje, se introducen a presión.

En la caja de fusibles del compartimento motor dispone de un extractor de fusibles para utilizarlo con los fusibles a presión, y los fusibles de repuesto de la misma.

Fusibles

TABLA DE ESPECIFICACIONES DE LOS FUSIBLES

Caja de fusibles del vano motor

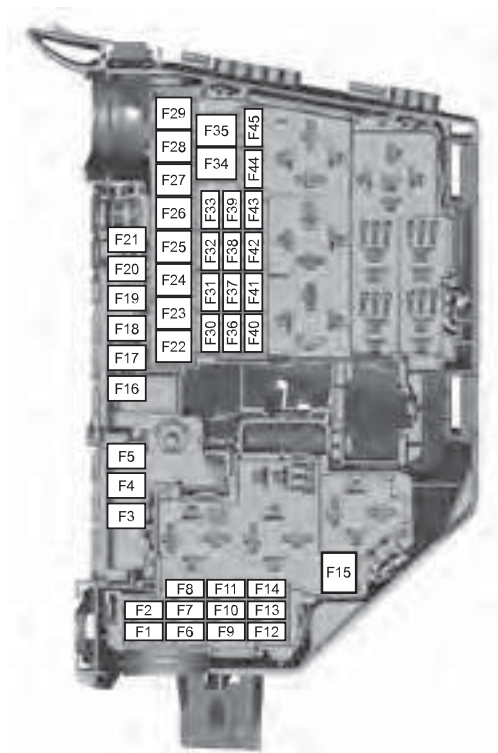

E75525

Fusible	Amperaje	Circuitos protegidos
F1	10	Módulo de control de la caja de cambios (AWF21)
F1	15	Módulo de control de la caja de cambios (MPS6)
F2	5	Control de los calentadores (motores Diesel)
F2	5	Control de la bujía de calentamiento del evaporador (2.0L Duratorq-TDCi)

Fusibles

Fusible	Amperaje	Circuitos protegidos
F3	70 ¹	Ventilador de refrigeración del motor, ventilador doble (2.3L Duratec-HE)
F3	80 ¹	Servodirección electrohidráulica (EHPAS) (2.0L Duratorq-TDCi)
F4	60	Bujías de incandescencia
F5	60	Ventilador de refrigeración del motor (2.0L Duratorq-TDCi, 2.0L Duratec-HE, 2.3L Duratec-HE, 2.0L EcoBoost SCTi)
F6	10	Sensores HEGO 1, sensor CMS, sensor de oxígeno (control del motor)
F6	20	Bujía de calentamiento del evaporador (2.0L Duratorq-TDCi)
F7	5	Bobinas de relé
F8	10	Módulo de control del motor, unidad dosificadora de combustible, sensor MAF, válvula de control de presión de la rampa de combustible (control del motor).
F8	20	Módulo de control del tren de potencia (2.0L EcoBoost SCTi y 2.0L Duratorq-TDCi)
F9	10	Sensor MAF, inyectores de combustible, válvula de admisión variable, válvula de escape variable, bobinas de encendido (control del motor).
F9	5	Evaporador de bomba de combustible (2.0 L Duratorq-TDCi)
F10	10	Módulo de control del motor (2.0L Duratorq-TDCi)
F11	10	Válvula PCV, válvula VCV, sensor de agua en el combustible, válvula de purga sónica, válvula de control de turbulencias, válvula de admisión variable, válvula EGR, válvula de control de aceite IVVT (control del motor). Sensor T.MAF, válvula de sincronización de escape variable, persiana de rejilla activa, válvula de purga del filtro de carbón, válvula de control de turbo, válvula de des- carga (control del motor).

Fusibles

Fusible	Amperaje	Circuitos protegidos
F11	5	Sensor MAF, sensor de agua en el combustible, persiana de rejilla activa, válvula de medición de admisión (2.0L Duratorq-TDCi).
F12	15	Bobinas de encendido (2.0L EcoBoost SCTi)
F12	10	Bobina de encendido directo; válvula de purga del filtro de carbón, interruptor de presión de la servodirección (control del motor)
F12	10	Mariposa del EGR, control del turbo variable (2.0L Duratorq-TDCi)
F12	5	Bobinas del relé (2.0L Duratorq-TDCi)
F13	15	Aire acondicionado
F14	15	Calentador del filtro Diesel (2.0L Duratorq-TDCi, 2.0L Duratorq-TDCi)
F15	40	Relé de arranque
F16	80	Calefactor auxiliar Diesel (PTC)
F17	60	Alimentación A de caja central de fusibles
F18	60	Alimentación B de caja central de fusibles
F19	60	Alimentación C de caja central de fusibles
F20	60	Alimentación D de caja central de fusibles
F21	30	VQM/sin VQM: cuadro/audio/AA/FLR
F22	30	Módulo del limpiaparabrisas
F23	30	Luneta trasera térmica
F24	30	Lavafaros
F25	30	Válvulas ABS
F26	40	Bomba del ABS
F27	25	Calefactor quemador de combustible
F28	40	Ventilador de calefacción
F29	-	Sin uso
F30	5	Alimentación del terminal 30 del ABS
F31	15	Bocina

Fusibles

Fusible	Amperaje	Circuitos protegidos
F32	5	Calefactor adicional de combustible - Mando a distancia
F33	5	Módulo del interruptor de las luces, bobinas de la caja de fusibles del compartimento motor
F34	40	Parabrisas térmico (lado izquierdo)
F35	40	Parabrisas térmico (lado derecho)
F36	15	Alimentación del terminal 15 del limpiavientos
F37	7,5	Surtidores térmicos del lavaparabrisas/FLR + FSM KL15
F38	10	Alimentación del terminal 15 de PCM/TCM/EHPAS
F39	15	Sistema de luces frontales avanzadas (AFS)
F40	5	Módulo AFS / alineación de los faros
F41	20	Cuadro de instrumentos
F42	5	IP del cuadro
F43	15	Módulo BVC/audio
F44	5	Aire acondicionado automático / aire acondicionado manual
F45	5	FLR (arranque/parada)

¹ Sustitúyalo siempre por otro nuevo del mismo amperaje.

Fusibles

Caja central de fusibles

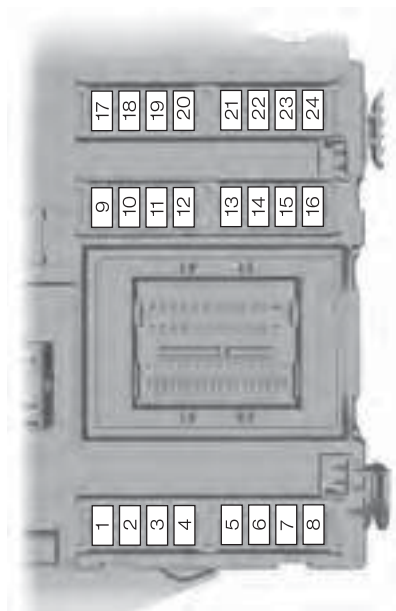

E124888

Fusible	Amperaje	Circuitos protegidos
F1	7,5	Módulo del volante
F2	5	Alimentación del terminal 30 del IP adicional
F3	10	Luces interiores
F4	5	Inmovilizador del motor
F5	7,5	Control de velocidad adaptativo (ACC)
F6	5	Sensor de lluvia
F7	20	Encendedor
F8	10	Alimentación de desbloqueo de la tapa del depósito de combustible
F9	15	Lavaparabrisas trasero

Fusibles

Fusible	Amperaje	Circuitos protegidos
F10	15	Lavaparabrisas delantero
F11	10	Alimentación de apertura del maletero
F12	10	Alimentación de bloqueo de la tapa del depósito de combustible
F13	20	Bomba de combustible
F14	5	Receptor de radiofrecuencia a distancia, sensor de movimiento en el habitáculo
F15	5	Interruptor de encendido
F16	5	Sirena autoalimentada (sistema de alarma), OBD II (diagnóstico del ordenador de a bordo)
F17	5	Actuador de vibraciones del volante
F18	10	Alimentación del SRS (airbag)
F19	7,5	Alimentación de ABS, sensor de derrape (ESP), freno de estacionamiento eléctrico (EPB), pedal del acelerador
F20	7,5	Alimentación electrónica, fusible electrónico, espejo antideslumbrante, aviso de cambio de carril
F21	15	Alimentación del terminal 30 del IP adicional
F22	5	Interruptor de las luces de freno
F23	20	Techo solar
F24	5	Alimentación del terminal 30 del IP adicional

Fusibles

Caja de fusibles trasera (dentro del baúl)

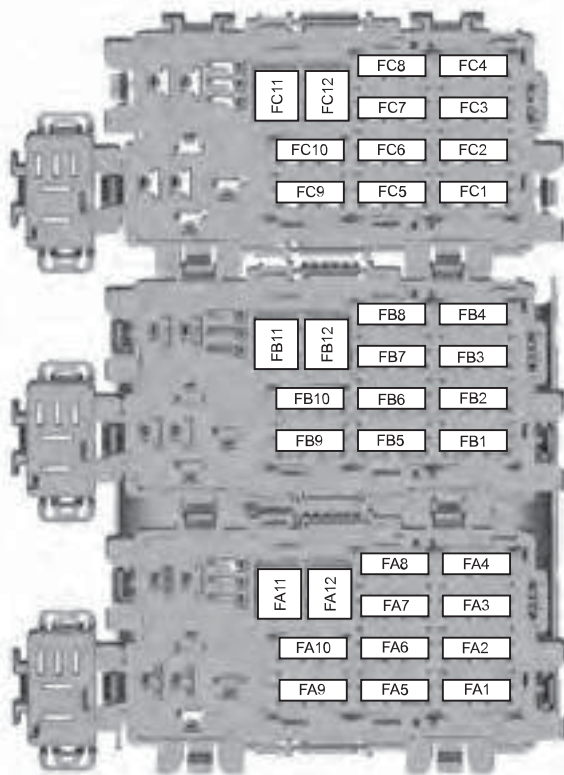

E87483

Fusible	Amperaje	Circuitos protegidos
FA1	25	Módulo de puerta (delantera izquierda) (subida/bajada de ventanilla, bloqueo centralizado, retrovisor plegable eléctrico, retrovisor térmico)
FA2	25	Módulo de puerta (delantera derecha) (subida/bajada de ventanilla, bloqueo centralizado, retrovisor plegable eléctrico, retrovisor térmico)
FA3	25	Módulo de puerta (trasera izquierda) (subida/bajada de ventanilla)

Fusibles

Fusible	Amperaje	Circuitos protegidos
FA4	25	Módulo de puerta (trasera derecha) (subida/bajada de ventanilla)
FA5	10	Bloqueo trasero (sin módulos de puerta trasera)
FA6	15	Enchufe auxiliar
FA7	5	Bobinas de relé
FA6	15	Enchufe auxiliar
FA7	5	Bobinas de relé
FA8	20	Módulo del sistema de apertura y arranque sin llave
FA9	5	VQM de las bobinas de relé (arranque/parada)
FA10	-	Sin uso
FA11	20	Accesorios, módulo del remolque
FA12	30	Asiento del conductor de ajuste eléctrico
FB1	-	Sin uso
FB2	15	Módulo de la suspensión
FB3	15	Asiento térmico del conductor
FB4	15	Asiento térmico del acompañante
FB5	15	Asiento calefactado trasero del lado izquierdo
FB6	-	Sin uso
FB7	15	Asiento calefactado trasero del lado derecho
FB8	5	Sistema de aparcamiento por ultrasonido, BLIS
FB9	30	Asiento del acompañante de ajuste eléctrico
FB10	10	Bocina de la alarma antirrobo
FB11	-	Sin uso
FB12	-	Sin uso
FC1	-	Sin uso
FC2	-	Sin uso
FC3	-	Sin uso
FC4	-	Sin uso

Fusibles

Fusible	Amperaje	Circuitos protegidos
FC5	20	Vehículo con apertura con mando a distancia
FC6	-	Sin uso
FC7	5	Módulo de la función dememoria de asiento
FC8	7,5	Sistema de audio y vídeo de los asientos traseros/ cambiador de CD
FC9	20	Amplificador de sonido
FC10	10	Sistema de audio Sony
FC11	-	Sin uso
FC12	-	Sin uso

Remolque del vehículo

PUNTOS DE REMOLCAJE

Enganche de remolque delantera

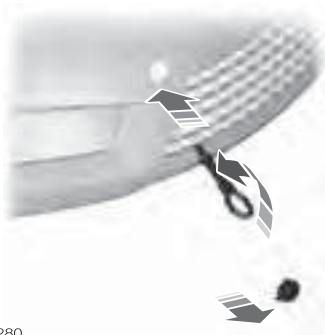

E87280

Enganche de remolque trasero



E87282



E87283

El enganche de remolque roscado está situado en el alojamiento de la rueda de repuesto.

El enganche de remolque debe llevarse **siempre** en el vehículo.

Introduzca el dedo en el orificio de la parte inferior de la cubierta y sáquela. Instale el enganche de remolque.





El enganche de remolque roscado tiene rosca a la izquierda. Gírela a izquierdas para montarla.

Remolque del vehículo

REMOLQUE DEL VEHÍCULO SOBRE LAS CUATRO RUEDAS

Todos los vehículos

 Conecte el encendido cuando se esté remolcando el vehículo. En caso contrario, la cerradura de la columna de la dirección bloqueará la dirección, y los intermitentes y luces de freno no funcionarán.

 El servofreno y la bomba de la dirección no funcionarán a menos que el motor esté funcionando. Pise el pedal del freno con más fuerza y deje que aumenten las distancias de frenado y la dirección se endurezca.

 Si la tensión de la cuerda de remolcado es demasiado grande, podrían producirse daños en el vehículo o en el vehículo que se está remolcando.

 No utilice una barra de remolque rígida en el enganche de remolque delantero.

Al remolcar, arranque siempre despacio y suavemente, evitando dar tirones al vehículo remolcado.

Vehículos con caja de cambios automática

 No supere los 50 km/h, ni recorra más de 50 kilómetros. Si se va a superar una velocidad de 50 km/h y una distancia de 50 kilómetros, es necesario transportar el vehículo con las ruedas motrices elevadas.

 En caso de que se produzca un fallo mecánico de la caja de cambios, es necesario transportar el vehículo con las ruedas motrices elevadas.

 No remolque el vehículo hacia atrás.

 Seleccione punto muerto para remolcar el vehículo.

INFORMACIÓN GENERAL

Realice las operaciones de mantenimiento con regularidad para ayudar a mantener el estado de conservación y el valor de posventa de su vehículo. Existe una amplia red de Concesionarios Ford que le ayudará con su experiencia profesional de Servicio. Nuestros técnicos están especialmente capacitados y son los más calificados para realizar operaciones de Servicio de forma adecuada y experta. Están respaldados por una amplia gama de herramientas altamente especializadas desarrolladas para realizar operaciones de Servicio en su vehículo. Además de las operaciones servicio regulares, le recomendamos que realice las siguientes comprobaciones adicionales.



Apague el encendido antes de tocar o intentar cualquier ajuste.



No toque los componentes del encendido electrónico una vez conectado el encendido o con el motor en marcha. El sistema funciona a alta tensión.



Mantenga las manos y ropa apartadas del ventilador de refrigeración del motor. En determinadas condiciones el ventilador puede continuar funcionando varios minutos después de que se haya apagado el motor.

Comprobaciones diarias

- Luces exteriores.
- Luces interiores.
- Luces de aviso y de control.

Al llenar el depósito de combustible

- Nivel de aceite del motor.
- Nivel de líquido de frenos.
- Nivel de líquido lavacristales.
- Presión de los neumáticos (en frío).
- Estado de los neumáticos.

Comprobaciones mensuales

- Nivel de refrigerante del motor (con el motor frío).
- Si las tuberías, tubos flexibles y depósitos presentan fugas.
- Nivel del líquido de la servodirección.
- Funcionamiento del aire acondicionado.
- Funcionamiento del freno de estacionamiento.
- Funcionamiento de la bocina.
- Apriete de las tuercas de rueda.



Haga funcionar el aire acondicionado al menos una vez al mes y por aproximadamente 30 minutos. Preservará así el sistema, manteniéndolo lubricado y evitando que se produzcan perdidas por los sellos del compresor.

APERTURA Y CIERRE DEL CAPÓ

Apertura del capó



E73698

1. Tire de la palanca.



E87785

2. Levante un poco el capó y mueva el cierre hacia la parte izquierda del vehículo.



E87786

3. Abra el capó y apóyelo en el puntal de sujeción.

Cierre del capó

Nota: Asegúrese de que el capó se cierra correctamente.

Baje el capó, y déjelo caer por su propio peso en los últimos 20 ó 30 cm.

VISIÓN DE CONJUNTO DEL RECINTO DEL MOTOR - 2.0L DURATORQ-TDCI (DW) DIESEL

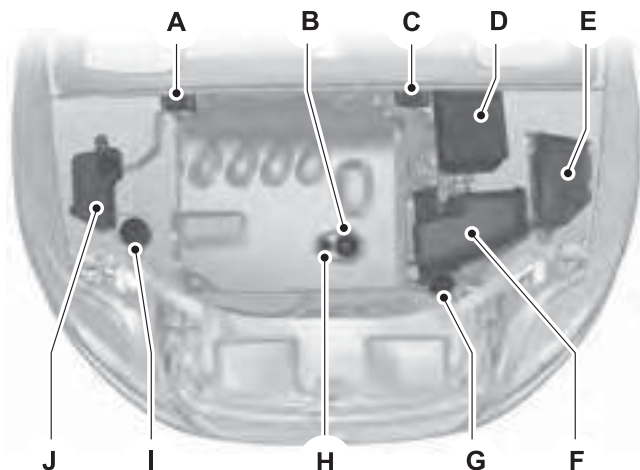

E73234

- A. Tapón de llenado de aceite del motor¹: Véase **Comprobación del aceite del motor**.
- B. Depósito del líquido de frenos y embrague: Véase **Comprobación del líquido de frenos y embrague**.
- C. Batería: Véase **Uso de cables de puenteo**.
- D. Caja de fusibles del vano motor: Véase **Tabla de especificaciones de los fusibles**.
- E. Filtro de aire. No necesita mantenimiento
- F. Depósito de líquido lavaparabrisas: Véase **Comprobación del líquido lavaparabrisas**.
- G. Varilla del nivel del aceite del motor¹: Véase **Comprobación del aceite del motor**.
- H. Depósito del líquido de la dirección asistida: Véase **Comprobación del líquido de la dirección asistida**.
- I. Depósito del refrigerante del motor: Véase **Comprobación del refrigerante del motor**.

¹ Los tapones de llenado y de la varilla del nivel de aceite del motor están coloreados para facilitar su identificación.

VISIÓN DE CONJUNTO DEL RECINTO DEL MOTOR - 2.3L DURATEC-HE (MI4) NAFTA/GASOLINA

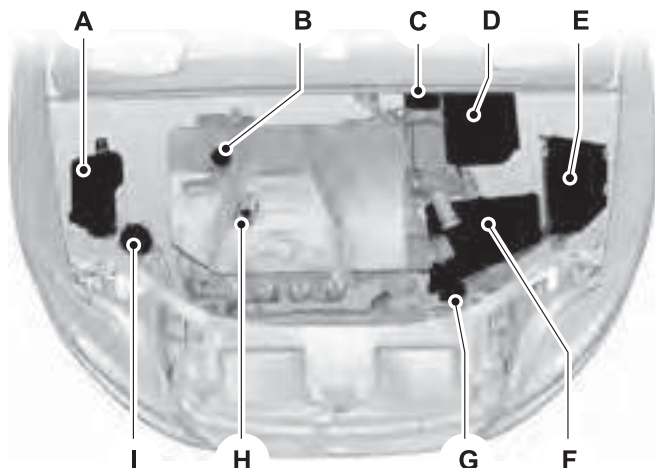

E81313

- A. Depósito de refrigerante del motor: Véase **Comprobación del refrigerante del motor**.
- B. Tapón de llenado de aceite del motor¹: Véase **Comprobación del aceite del motor**.
- C. Depósito de líquido de frenos y embrague: Véase **Comprobación del líquido de frenos y embrague**.
- D. Batería: Véase **Batería del vehículo**.
- E. Caja de fusibles del compartimento motor: Véase **Fusibles**.
- F. Filtro de aire.
- G. Depósito de líquido lavaparabrisas: Véase **Comprobación del líquido lavaparabrisas**.
- H. Varilla de nivel de aceite del motor¹: Véase **Comprobación del aceite del motor**.
- I. Depósito del líquido de la servodirección: Véase **Comprobación del líquido de la dirección asistida**.

¹ Los tapones de llenado y la varilla del nivel de aceite del motor están marcados con color para facilitar su identificación.

VISIÓN DE CONJUNTO DEL RECINTO DEL MOTOR - 2.0L ECOBOOST SCTI (MI4) NAFTA/GASOLINA

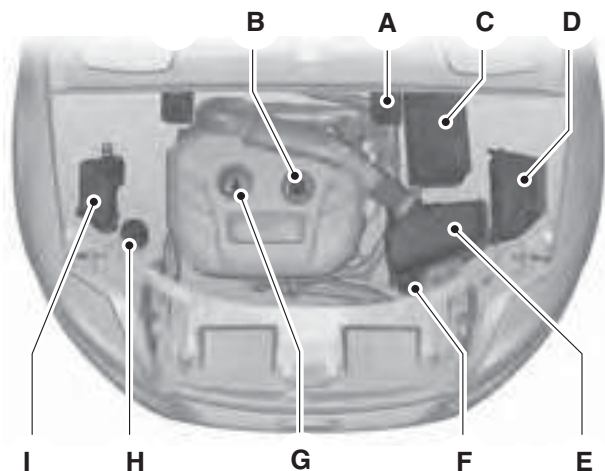

E124921

- A. Depósito del líquido de frenos y embrague. Véase **Comprobación del líquido de frenos y embrague**.
- B. Tapón de llenado de aceite del motor¹: Véase **Comprobación del aceite del motor**.
- C. Batería. Véase **Uso de cables de puenteo**.
- D. Caja de fusibles del vano motor Véase **Tabla de especificaciones de los fusibles**.
- E. Filtro de aire.
- F. Depósito de líquido lavaparabrisas: Véase **Comprobación del líquido lavaparabrisas**.
- G. Varilla del nivel del aceite del motor¹. Véase **Comprobación del aceite del motor**.
- H. Depósito del líquido de la dirección asistida. Véase **Comprobación del líquido de la dirección asistida**.
- I. Depósito del refrigerante del motor. Véase **Comprobación del refrigerante del motor**.

¹ Los tapones de llenado y la varilla del nivel de aceite del motor están marcados con color para facilitar su identificación.

COMPROBACIÓN DEL ACEITE DEL MOTOR



No use aditivos de aceite u otras sustancias para el motor. En determinadas condiciones, podrían dañar el motor.

Nota: Los motores nuevos alcanzan su nivel de consumo de aceite normal tras haber recorrido unos 5000 km.

Comprobación del nivel de aceite

2.0L Duratec-HE y 2.3L Duratec-HE

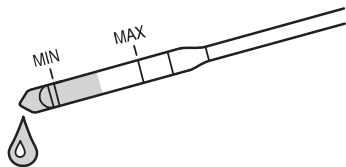

E75472

2.0L Duratorq TDCi (DW)



E95543

2.0L EcoBoost SCTI (MI4)

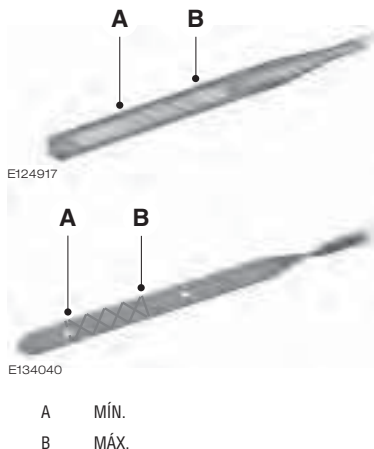

Todos los vehículos

Nota: Compruebe el nivel de aceite antes de arrancar el motor.

Nota: Cerciórese de que el vehículo está sobre un terreno nivelado.

Nota: El aceite se dilata cuando está caliente. Por tanto, es posible que el nivel supere en unos milímetros la marca **MAX**.

Retire la varilla de nivel y límpiela con un trapo limpio que no deje pelusa. Vuelva a colocar la varilla de nivel y extráigala de nuevo para comprobar el nivel de aceite.

Asegúrese de que el nivel de aceite se encuentra entre las marcas **MIN** y **MAX**. Si es así, no es necesario reponer el nivel. Si se encuentra en la marca **MIN**, reponga el nivel inmediatamente.

Llenado de aceite

Todos los vehículos



E73940



No retire el tapón de llenado de aceite con el motor en marcha.

Retire el tapón de llenado de aceite.



No reponga el nivel por encima de la marca MAX.

Reponga el nivel con aceite especificado por Ford.



No utilice aditivos suplementarios para el aceite del motor, no son necesarios y pueden producir daños en el mismo.



Las latas de aceite vacías y usadas no deben tirarse a la basura doméstica. Para desecharlas utilice los medios de eliminación locales autorizados para este tipo de residuos.



Use solamente el lubricante recomendado en las especificaciones de Ford. Diríjase a la sección *Lubricantes y operaciones de lubricación* del manual de *Garantía y mantenimiento* que acompaña a este manual.

Vuelva a colocar el tapón de llenado de aceite. Gírelo hasta oír un clic.

COMPROBACIÓN DEL REFRIGERANTE DEL MOTOR

Comprobación del nivel de refrigerante



E73703



Asegúrese de que el nivel del refrigerante se encuentra entre las marcas MIN y MAX.

Nota: El refrigerante se dilata cuando está caliente. Por tanto, es posible que el nivel supere la marca MAX.

Reposición del nivel de refrigerante



No retire el tapón del depósito de expansión con el motor caliente. Espere a que se enfríe el motor.

Desenrosque el tapón **lentamente**. La presión existente escapará mientras desenrosca el tapón.



Añada refrigerante **solamente** cuando el motor esté frío. Si el motor está caliente, espere 10 minutos hasta que se enfríe el motor.



No deje que el refrigerante entre en contacto con la piel o los ojos. Si así ocurre, lave inmediatamente con abundante agua las áreas afectadas y póngase en contacto con su médico.



No derrame refrigerante sobre los componentes del motor.

Añada solamente refrigerante que cumpla la especificación Ford.



No mezcle líquidos de enfriamiento de color y especificación diferentes.



Use solamente el líquido de enfriamiento recomendado en las especificaciones de Ford. Diríjase a la sección *Lubricantes y operaciones de lubricación* del manual de *Garantía y mantenimiento* que acompaña a este manual.

COMPROBACIÓN DEL ACEITE DE LA CAJA DE CAMBIOS AUTOMÁTICA

Su concesionario comprueba el nivel de líquido de la caja de cambios automática al efectuar los trabajos de mantenimiento habituales en su vehículo.

Mantenimiento

COMPROBACIÓN DEL LÍQUIDO DE FRENOS Y EMBRAGUE

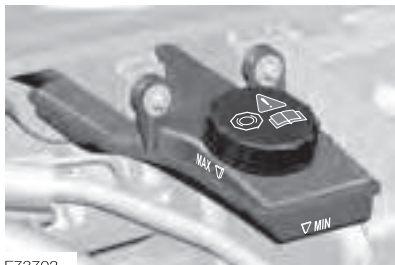

E73702

! No deje que el líquido de frenos entre en contacto con la piel o los ojos. Si así ocurre, lave inmediatamente con abundante agua las áreas afectadas y póngase en contacto con su médico.

El líquido para los sistemas de los frenos y del embrague procede de un mismo depósito.

Asegúrese de que el nivel del líquido de frenos se encuentra entre las marcas **MIN** y **MAX**.

! No permita que el depósito del cilindro maestro se vacíe. Esto hará que los frenos fallen.

! Use solamente el líquido de frenos recomendado en las especificaciones de Ford. Diríjase a la sección *Lubricantes y operaciones de lubricación* del manual de *Garantía y mantenimiento* que acompaña a este manual.

COMPROBACIÓN DEL LÍQUIDO DE LA DIRECCIÓN ASISTIDA



E73701

El nivel de líquido debería llegar hasta la marca **MAX** con el motor frío.

Si desciende por debajo de la marca **MIN**, rellene con el líquido especificado.

! Use solamente el líquido para la dirección hidráulica recomendado en las especificaciones de Ford. Diríjase a la sección *Lubricantes y operaciones de Lubricación* del manual de *Garantía y mantenimiento* que acompaña a este manual.

COMPROBACIÓN DEL LÍQUIDO LAVAPARABRISAS



E73230

Vuelva a colocar el tapón del depósito del líquido lavaparabrisas de forma segura después de reponer el nivel.

Eyectores del lavaparabrisas

Para asegurar el funcionamiento correcto del sistema mantenga los eyectores del lavaparabrisas libres de nieve y hielo.

ESPECIFICACIONES TÉCNICAS

Capacidades

Versión	Ref.	Capacidad en litros
Todos	Sistema de servodirección	marca MAX
Todos	Sistema lavacristales	3,6
Todos	Depósito de combustible	70
2.0L EcoBoost SCTi	Sistema de lubricación del motor, filtro de aceite incluido	5,4
2.0L EcoBoost SCTi	Sistema de lubricación del motor, filtro de aceite excluido	5,1
2.0L EcoBoost SCTi	Sistema de refrigeración del motor	aprox. 6,9
2.0L Duratorq-TDCi	Sistema de lubricación del motor, filtro de aceite incluido	5,5
2.0L Duratorq-TDCi	Sistema de refrigeración del motor	8,1
2.3L Duratec-HE	Sistema de lubricación del motor, filtro de aceite incluido	4,3
2.3L Duratec-HE	Sistema de refrigeración del motor	6,9

Cuidados del vehículo

LIMPIEZA DEL EXTERIOR DEL VEHÍCULO

 Si lleva el vehículo a un túnel de lavado que incluya ciclo de encerado, asegúrese de eliminar la cera de los parabrisas.

 Algunas instalaciones de lavado de vehículos utilizan agua a alta presión. Esto podría dañar algunos componentes del vehículo.

 Retire la antena antes de lavar el vehículo en un túnel de lavado.

 Desconecte el soplador de la calefacción para evitar que se contamine el filtro purificador de aire.

Le recomendamos lavar el vehículo con una esponja, y agua templada que contenga champú para vehículos.

Limpieza de los faros

 No rasque los cristales de los faros, ni utilice abrasivos ni disolventes químicos para limpiarlos.

 No limpie los faros en seco.

Limpieza de la luneta

 No rasque el interior de la luneta, ni utilice abrasivos ni disolventes químicos para limpiarla.

Para limpiar el interior de la luneta utilice un paño suave o una gamuza húmeda.

Limpieza del embellecedor cromado

 No utilice abrasivos ni disolventes químicos. Utilice agua jabonosa.

Conservación de la pintura de la carrocería

 No aplique pasta de pulir con el vehículo al sol.

 No deje que el pulimento toque las superficies de plástico. Podría ser difícil de eliminar.

 No aplique pulimento en el parabrisas o la luneta. Esto podría hacer que los limpiacristales hagan ruido y que no limpien correctamente.

LIMPIEZA DEL INTERIOR DEL VEHÍCULO

Cinturones de seguridad



No utilice abrasivos ni disolventes químicos para limpiarlos.



No deje que penetre humedad en el mecanismo retractor del carrete de inercia del cinturón de seguridad.

Limpie los cinturones de seguridad con un producto de limpieza para interiores o agua aplicada con una esponja. Deje secar los cinturones de seguridad de forma natural, sin aplicar calor artificial.

PEQUEÑAS REPARACIONES DE LA PINTURA



Elimine de la pintura de la carrocería cualquier partícula que pueda parecer inofensiva pero que con frecuencia resulta muy perjudicial, por ejemplo: excrementos de aves, resinas de árbol, restos de insectos, manchas de alquitrán, sal de la carretera y polvillo industrial.

Se deben reparar los daños de pintura causados por grava de la carretera o arañazos tan pronto como sea posible. En su Concesionario Ford podrá encontrar el correcto asesoramiento.

Batería del vehículo

MANTENIMIENTO DE LA BATERÍA

La batería exige muy poco mantenimiento. El nivel de líquido se comprueba con regularidad durante las revisiones de mantenimiento rutinarias.

USO DE CABLES DE PUENTE



Conecte solamente baterías de la misma tensión nominal.



Utilice siempre cables de emergencia que tengan las pinzas aisladas y con un tamaño de cable apropiado.



No desconecte la batería del sistema eléctrico del vehículo.

Para conectar los cables de emergencia

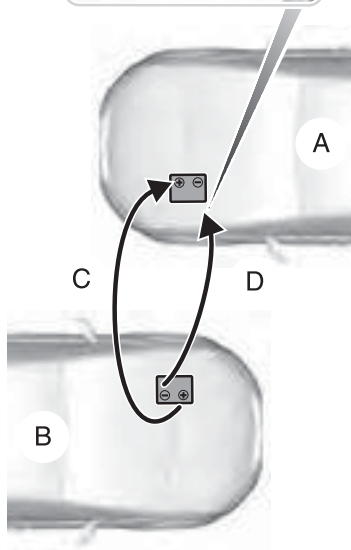

E75183

- A Vehículo con batería descargada
- B Vehículo con batería auxiliar
- C Cable de conexión positivo
- D Cable de conexión negativo

Batería del vehículo

1. Aparque los vehículos de modo que no se toquen.
2. Desconecte el motor y todos los dispositivos eléctricos.
3. Conecte el borne positivo (+) del vehículo **A** con el borne positivo (+) del vehículo **B** (cable **C**).
4. Conecte el borne negativo (-) del vehículo **B** a la conexión a masa de la torreta de la suspensión izquierda del vehículo **A** (cable **D**).



No conecte al borne negativo (-) de la batería descargada.



Cerciórese de que los cables de puenteo no tocan ninguna pieza móvil del motor.

Arranque del motor

1. Ponga en marcha el vehículo **B** a un régimen moderadamente alto.
2. Arranque el motor del vehículo **A**.
3. Deje los dos vehículos en marcha como mínimo durante tres minutos antes de desconectar los cables.





No encienda los faros al desconectar los cables.

Desconecte los cables en el orden inverso.

Llantas y neumáticos

INFORMACIÓN GENERAL

 Utilice sólo los tamaños de rueda y neumáticos homologados. El uso de neumáticos de otro tamaño puede causar daños en su vehículo e invalidará su homologación nacional.

 Si se modifica el diámetro de los neumáticos con respecto al montado en producción, es posible que el velocímetro no muestre la velocidad correcta.

Encontrará una etiqueta con los datos sobre la presión de los neumáticos en el pilar B del vano de la puerta del conductor.

Compruebe y ajuste la presión del neumático a la misma temperatura ambiente a la que va a conducir el vehículo, y con los neumáticos fríos.

CAMBIO DE UNA RUEDA

Tuercas de bloqueo de las ruedas

En su Concesionario Ford puede adquirir llaves de tuerca de rueda antirrobo y tuercas de rueda antirrobo de repuesto, utilizando el certificado del número de referencia.

Crique

 El crique entregado con el vehículo solamente deberá utilizarse para cambiar una rueda en situaciones de emergencia.

 Antes de utilizar el crique del vehículo, compruebe que no está dañado ni deformado y que la rosca está lubricada y limpia de material extraño.

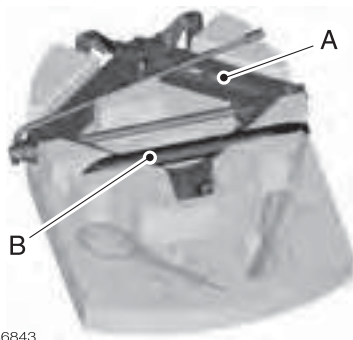

E86843

A Crique

B Llave

El crique y la llave del vehículo están situados en el alojamiento de la rueda de repuesto.

Llantas y neumáticos

Puntos de elevación del vehículo

⚠ Utilice únicamente los puntos de colocación especificados. Si utiliza otros puntos puede causar daños en la carrocería, la dirección, la suspensión, el motor, el sistema de frenos o los conductos de alimentación del combustible.

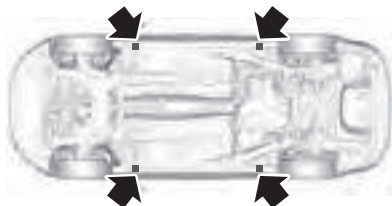

E72908

Las pequeñas hendiduras de los estribos indican dónde se encuentran los puntos de elevación.

Desmontaje de una rueda

⚠ Estacione su vehículo de manera que no dificulte el tráfico, no quede oculto ni corra ningún peligro.

⚠ Coloque un triángulo de emergencia.

⚠ Asegúrese de que el vehículo se encuentra en un terreno nivelado y firme, con las ruedas apuntando hacia delante.

⚠ Desconecte el encendido y aplique el freno de estacionamiento.

⚠ Si el vehículo está equipado con caja de cambios manual, seleccione primera o marcha atrás. Si lleva una caja de cambios automática, seleccione estacionamiento (P).

⚠ Haga que salgan todos los pasajeros del vehículo.

⚠ Asegure la rueda diagonalmente opuesta con un bloque o una calza de rueda adecuada.

⚠ Asegúrese de que las flechas de los neumáticos direccionales apunten en la dirección de giro de las ruedas al desplazarse el vehículo hacia delante. Si se debe montar una rueda de repuesto con las flechas señalando en la dirección opuesta, haga que un técnico con la formación adecuada monte el neumático en la dirección correcta.

⚠ No trabaje bajo el vehículo cuando éste esté apoyado únicamente en un crিকে.

⚠ No deje las llantas de aleación boca abajo en el suelo, ya que se daña la pintura.

Nota: Asegúrese de que el crিকে está vertical con respecto al punto de apoyo del crিকে y que la base está plana sobre el suelo.

Llantas y neumáticos

Nota: La rueda de repuesto se encuentra debajo de la cubierta del piso del baúl.



E71948

1. Monte la llave de tuerca de rueda antirrobo.
2. Abra el crিকে completamente.
3. Afloje las tuercas de la rueda.
4. Levante el vehículo hasta que la rueda quede separada del suelo.
5. Desmonte las tuercas de rueda y la rueda.

Montaje de una rueda

 Utilice solamente llantas y neumáticos del tamaño aprobado. El uso de neumáticos de otro tamaño puede causar daños en su vehículo e invalidará su homologación nacional.

 No monte llantas de aleación con tuercas de rueda para llantas de acero.

Nota: Asegúrese de que las superficies de contacto de la llanta y el cubo están limpias de material extraño.

Nota: Asegúrese de que los conos de las tuercas de rueda están orientados hacia la rueda.

1. Monte la rueda.
2. Monte las tuercas de rueda a mano.

Llantas y neumáticos



E71948

3. Monte la llave de tuerca de rueda antirrobo.

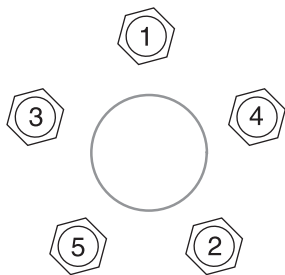

E75442

4. Apriete las tuercas de rueda parcialmente en el orden mostrado.
5. Baje el vehículo y retire el cricue.
6. Apriete las tuercas de rueda por completo en el orden mostrado.



Haga que comprueben si las tuercas de rueda están bien apretadas y que la presión del neumático es correcta en cuanto le sea posible.

Nota: Si la rueda de repuesto es de diferente tamaño o fabricación del resto de las ruedas, sustitúyala lo antes posible.

CUIDADO DE LOS NEUMÁTICOS



E70415

Para asegurar que los neumáticos delanteros y traseros de su vehículo se deformen uniformemente y tengan una mayor duración, le recomendamos que intercambie los neumáticos delanteros y traseros en intervalos regulares de entre 15.000 km.

 Al estacionar junto a la acera, procure no rozar con su borde los costados del neumático.

Si tiene que subir a la acera, hágalo despacio y con las ruedas en ángulo recto con respecto a la misma.

Compruebe con regularidad si las bandas de rodadura presentan cortes, cuerpos extraños o un desgaste irregular. El desgaste irregular puede indicar que la rueda no está alineada conforme a la especificación.

Compruebe las presiones de los neumáticos (incluyendo la rueda de repuesto) en frío cada 2 semanas.

USO DE NEUMÁTICOS DE INVIERNO

 Asegúrese de que está utilizando las tuercas de rueda correctas para el tipo de rueda para la que se han montado los neumáticos de invierno.

Si se utilizan neumáticos de invierno, asegúrese de que las presiones de los neumáticos sean correctas.

USO DE CADENAS ANTIDESLIZANTES

 No conduzca a más de 50 km/h.

 No utilice cadenas antideslizantes en carreteras sin nieve.

 No monte cadenas en neumáticos 235/45 R 17, 235/40 R 18 o T125/90 R 16.

 Si el vehículo va equipado con embellecedores de rueda, retírelos antes de montar cadenas antideslizantes.

Nota: El ABS seguirá funcionando normalmente.

Utilice solamente cadenas antideslizantes con eslabones pequeños.

Utilice solamente cadenas antideslizantes en las ruedas delanteras.

Llantas y neumáticos

SISTEMA DE CONTROL DE LA PRESIÓN DE LOS NEUMÁTICOS



Que su vehículo esté equipado con este sistema no le exime de su responsabilidad de comprobar regularmente la presión de los neumáticos.



El sistema solo proporciona un aviso de presión baja de los neumáticos. No infla los neumáticos.



Es posible que el sistema tarde más en detectar que la presión de un neumático es insuficiente, si los neumáticos tienen montados cadenas antideslizantes.



No conduzca con neumáticos excesivamente desinflados. Esto puede producir un sobrecalentamiento de los neumáticos y el consiguiente fallo. Los neumáticos con una presión de inflado insuficiente aumentan el consumo de combustible, reducen la vida útil del neumático y también pueden afectar a la seguridad de conducción.



No doble ni dañe las válvulas al inflar los neumáticos.



Los neumáticos deben ser montados por técnicos debidamente formados.

El sistema monitorea la presión de los neumáticos mediante unos sensores que se encuentran en las ruedas y un receptor que se encuentra en el vehículo. Cuando el sistema detecta que la presión de un neumático es insuficiente se muestra un mensaje en la pantalla informativa.

Siempre que aparezca un mensaje de baja presión en la pantalla informativa, es necesario comprobar la presión de los neumáticos en cuanto sea posible, e inflarlos a la presión recomendada. Véase **Especificaciones técnicas**. Si sucede frecuentemente, debe determinar y rectificar la causa en cuanto sea posible.

Llantas y neumáticos

Comprobación de la presión de los neumáticos

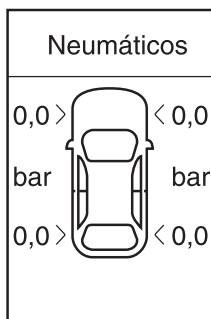

E74435

Nota: Si las presiones de los neumáticos son superiores o iguales a 3,3 bares verá el símbolo + junto al valor de presión. El sistema solo es capaz de medir presiones hasta 3,3 bares. El símbolo + indica que la presión de los neumáticos puede ser superior.

Desde el menú de **información**, seleccione el apartado de **presión de neumáticos**. Véase **Pantallas informativas**.

Configuración de la carga del vehículo

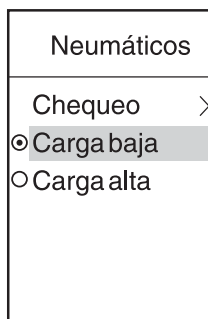

E74434

La presión correcta de los neumáticos depende de la carga del vehículo. Véase **Especificaciones técnicas**. El sistema solo puede detectar una presión baja si ha introducido la carga del vehículo.

Desde el menú de **Configuración** seleccione **Neumáticos**, y a continuación **Carga baja** o **Carga alta** y pulse **OK**. Véase **Pantallas informativas**.

Llantas y neumáticos

ESPECIFICACIONES TÉCNICAS

PAR DE APRIETE DE LAS TUERCAS DE RUEDA

Todas las ruedas	140 Nm
------------------	--------

Presión de los neumáticos (en frío)

Hasta 80 km/h

Presión de los neumáticos

Versión	Tamano de los neumáticos	Carga normal		Carga completa	
		Delante	Detrás	Delante	Detrás
		bares (lbf/in ²)	bares (lbf/in ²)	bares (lbf/in ²)	bares (lbf/in ²)
Todos	T125/90 R 16	4,2 (61)	4,2 (61)	4,2 (61)	4,2 (61)
Rueda de repuesto de uso temporal cuando es dinstinta de las otras ruedas montadas	215/55 R 16	3 (44)	3 (44)	3 (44)	3 (44)

Llantas y neumáticos

Hasta 160 km/h

Presión de los neumáticos

Versión	Tamaño de los neumáticos	Carga normal		Carga completa	
		Delante	Detrás	Delante	Detrás
		bares (lbf/in ²)	bares (lbf/in ²)	bares (lbf/in ²)	bares (lbf/in ²)
2.3L Duratec-HE	235/45 R 18	2,4 (35)	2,2 (32)	2,5 (36)	2,9 (42)
2.0L EcoBoost SCTi (MI4), 2.0L Duratorq	215/50 R 17 y 235/45 R 18	2,4 (35)	2,2 (32)	2,5 (36)	2,9 (42)
2.3 Durec-HE	215/50 R 17	2,2 (32)	2,2 (32)	2,5 (36)	2,9 (42)

Velocidad continua superior a 160 km/h

Presión de los neumáticos

Versión	Tamaño de los neumáticos	Carga normal		Carga completa	
		Delante	Detrás	Delante	Detrás
		bares (lbf/in ²)	bares (lbf/in ²)	bares (lbf/in ²)	bares (lbf/in ²)
2.0L EcoBoost SCTi (MI4)	235/45 R 18	2,5 (33)	2,3 (33)	2,9 (42)	3,2 (46)
2.0L EcoBoost SCTi (MI4)	215/50 R 17	2,5 (36)	2,4 (35)	2,9 (42)	3,2 (46)
2.0L Duratorq	215/50 R 17	2,5 (36)	2,4 (35)	2,9 (42)	3,2 (46)
2.3L Duratec-HE	235/45 R 17	2,4 (35)	2,2 (32)	2,6 (38)	2,8 (41)
2.3L Duratec-HE	235/40 R 18	2,4 (35)	2,2 (32)	2,6 (38)	2,8 (41)
2.0L Duratorq (Diesel)	235/45 R 18	2,5 (33)	2,3 (33)	2,9 (42)	3,2 (46)

Identificación del vehículo

PLACA DE IDENTIFICACIÓN DEL VEHÍCULO

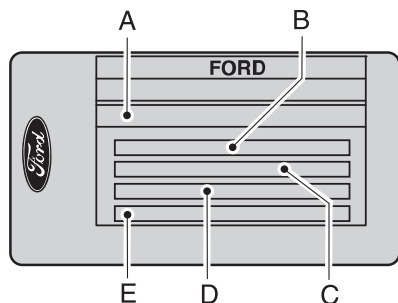

E85610

- A Número de identificación del vehículo
- B Peso bruto autorizado B
- C Peso bruto de vehículo y remolque
- D Peso máximo de eje delantero
- E Peso máximo de eje trasero

El número de identificación del vehículo y los pesos máximos se indican en una placa situada en la parte inferior de la cerradura de la puerta del acompañante.

NÚMERO DE IDENTIFICACIÓN DEL VEHÍCULO (VIN)



E87496

El número de identificación del vehículo está grabado en la carrocería del vehículo, en el lado derecho, al lado del asiento delantero. También se muestra en el lado izquierdo del tablero.

Identificación del vehículo

NÚMERO DEL MOTOR - 2.0L DURATORQ-TDCI (DW) DIESEL

El número de serie del motor está grabado en la parte anterior del bloque de motor, del lado izquierdo, entre el motor de arranque y el cárter de aceite.



NÚMERO DEL MOTOR - 2.3L DURATEC-HE (MI4) NAFTA/GASOLINA

El número de serie del motor está grabado en la parte posterior del bloque de motor, en el lado izquierdo.

NÚMERO DEL MOTOR - 2.0L ECOBOOST SCTI (MI4) NAFTA/GASOLINA

El número de serie del motor está grabado en la parte posterior del bloque de motor, en el lado izquierdo.

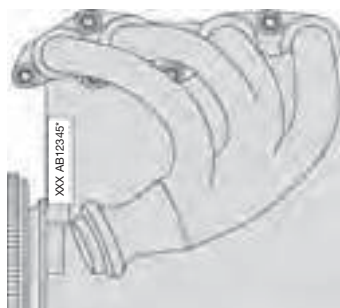

Especificaciones técnicas

DATOS TÉCNICOS DE MOTORES

Datos del motor - 2.3L DURATEC-HE (MI4) NAFTA/GASOLINA	
Código del motor	SEBA
Orden de encendido	1-3-4-2
Normativa de emisiones	Fase IV
Diámetro de cilindros	87,5 mm
Carrera	94 mm
Cilindrada	2261 cc
Relación de compresión	10,6 : 1
Potencia a 6500 rpm	118 kW (161 CV)
Par motor a 1500 rpm	182 Nm
Par máximo a 4000 rpm	208 Nm
Régimen máximo del motor (puntual)	6675 rpm
Régimen máximo del motor (continuo)	6450 rpm
Régimen de ralentí	700 ± 50 rpm
Número de cojinetes de bancada	5
Accionamiento del árbol de levas	Cadena de la distribución

Especificaciones técnicas

Datos del motor - 2.0L DURATORQ-TDCi (DW) DIESEL	
Código del motor	QXBA
Orden de encendido	1-3-4-2
Nivel de emisiones	Fase IV
Diámetro del cilindro	85 mm
Carrera	88 mm
Cilindrada	1.998 cc
Relación de compresión	18:1
Potencia a 4000 rpm	103 kW (140 CV)
Par máximo a 1750 rpm	320 Nm
Régimen máximo del motor (intermitente)	5000 rpm
Régimen máximo del motor (continuo)	4500 rpm
Régimen de ralenti	800 rpm
Accionamiento del árbol de levas	Correa

Especificaciones técnicas

Datos del motor - 2.0L EcoBoost SCTi (MI4) NAFTA/GASOLINA	
Código del motor	TPBA
Nivel de emisiones	Fase V
Orden de encendido	1-3-4-2
Diámetro interior	87,5 mm
Carrera	83,1 mm
Cilindrada	1.999 cc
Válvulas por cilindro	4
Relación de compresión	10:01
Potencia del motor	176 kW (240 CV) a 6.000 rpm
Par motor máx. a 1900 - 3500 rpm	340 Nm
Velocidad del motor máxima permisible (continua)	6.500 rpm
Régimen máximo del motor (intermitente)	6.800 rpm
Régimen de ralentí	760 rpm
Gestión motor	Bosch MED17 con CAN-Bus y control de detonación individual
Consumo máximo de aceite	0,5 l/1000 km
Accionamiento del árbol de levas	Cadena

Especificaciones técnicas

DATOS TÉCNICOS DE CAJAS DE CAMBIOS

Caja de cambios				
Relación de Transmisión				
	2.0L Duratorq Automático	2.0L Duratorq Manual	2.0L EcoBoost Automático	2.3L Duratec Automático
	AWF21	MMT6	MPS6 PowerShift	AWF21
1° Marcha	4,148:1	3,583:1	3,818	4,148:1
2° Marcha	2,370:1	1,952:1	2,150	2,370:1
3° Marcha	1,556:1	1,241:1	1,407	1,556:1
4° Marcha	1,155:1	0,868:1	1,029	1,155:1
5° Marcha	0,859:1	0,943:1	1,188	0,859:1
6° Marcha	0,686:1	0,789:1	0,971	0,686:1
Marcha Atrás	3,394:1	5,099:1	5,283	3,394:1

Especificaciones técnicas

PESOS DEL VEHÍCULO

Peso del Vehículo en Orden de Marcha (POM): Peso del vehículo incluyendo los equipamientos, fluidos, lubricantes, etc. No incluye pasajeros ni equipamientos montados después de la venta.

Capacidad de Carga (CC): Combinación del peso máximo permisible para carga, pasajeros y equi-

pamiento opcional. La carga útil es igual al peso bruto total del vehículo menos el peso del vehículo en orden de marcha.

Peso Bruto Total del Vehículo (PBT): Peso total máximo del vehículo, pasajeros, equipamiento opcional y carga. El PBT es específico para cada vehículo.

PESOS DEL VEHÍCULO	
2.3L Duratec HE - Caja de cambios automática	
Peso en orden de marcha (POM)	1541
Capacidad de carga declarada (CC)	614
Peso Bruto Total (PBT)	2155
2.0L Duratorq TDCi - Caja de cambios manual	
Peso en orden de marcha (POM)	1557
Capacidad de carga declarada (CC)	613
Peso Bruto Total (PBT)	2170
2.0L Duratorq TDCi - Caja de cambios automática	
Peso en orden de marcha (POM)	1578
Capacidad de carga declarada (CC)	612
Peso Bruto Total (PBT)	2190
2.0L EcoBoost SCTi - Caja de cambios manual	
Peso en orden de marcha (POM)	1569 a 1588
Capacidad de carga declarada (CC)	631 a 712
Peso Bruto Total (PBT)	2200 a 2300

Especificaciones técnicas

DIMENSIONES DEL VEHÍCULO

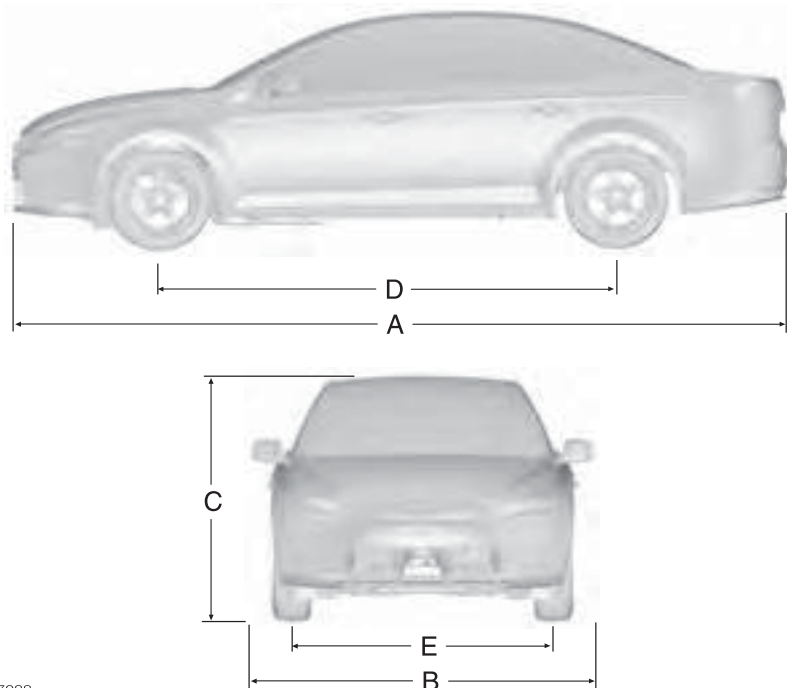

E87088

Ref.	Descripción de dimensiones	Dimensión en mm
A	Longitud máxima	4850
B	Anchura total (incluyendo los retrovisores exteriores)	2092
C	Altura total (peso en orden de marcha CE)	1460 - 1500
D	Distancia entre ejes	2850
E	Ancho de vía delante	1579 - 1589
E	Ancho de vía detrás	1595 - 1605

Especificaciones técnicas

DIMENSIONES DEL VEHÍCULO

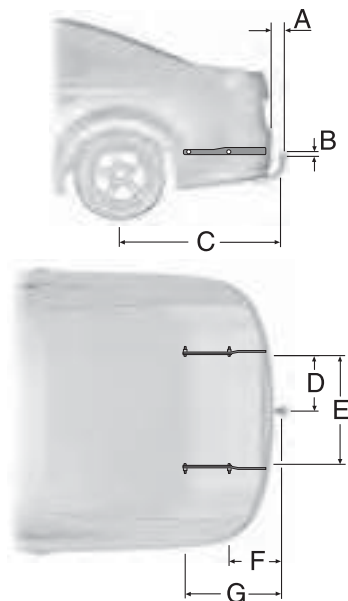

E87091

Ref.	Descripción de dimensiones	Dimensión en mm
A	Parachoques - extremo de la bola de remolcaje	102
B	Punto de sujeción - centro de la bola de remolcaje	1
C	Centro de la rueda - centro de la bola de remolcaje	1150
D	Centro de la bola de remolcaje - larguero longitudinal	438
E	Lado interior del larguero	876
F	Centro de la bola de remolque - centro del primer punto de sujeción	434
G	Centro de la bola de remolque - centro del segundo punto de sujeción	707

Índice

A

Airbags	26
Aireadores	111
Ajuste de la altura de los cinturones de seguridad	30
Ajuste del volante	49
Apertura sin llave	40
Apertura y cierre del capó	195
Apertura y cierre global	39
Apoyacabezas	128
Arranque de un motor Diesel... ..	143
Arranque de un motor Nafta/Gasolina.....	142
Arranque sin llave	140
Asientos calefaccionados	129
Asientos de ajuste eléctrico	126
Asientos de ajuste manual	125
Asientos infantiles.....	19
Asientos traseros.....	128

B

Bloqueo del volante	142
Bloqueo y desbloqueo de la puerta	36
Bolsillos para mapas	135
Botiquín	177

C

Caja de cambios automática.....	150
Caja de cambios manual	149
Calidad del combustible - Diesel/Gasoil	146
Calidad del combustible - Nafta/Gasolina.....	145

Cambio de fusibles	182
Cambio de la pila del mando a distancia.....	34
Cambio de lámparas.....	62
Cambio de las escobillas del limpiaparabrisas.....	53
Cambio de una rueda	209
Catalizador	147
Cenicero	132
Climatización automática	115
Climatización manual	112
Cojines elevadores.....	20
Colocación de asientos infantiles	21
Compartimento guarda objetos.....	134
Comprobación de las escobillas del limpiaparabrisas.....	53
Comprobación del aceite de caja de cambios automática.....	201
Comprobación del aceite de motor	199
Comprobación del líquido de frenos y embrague.....	202
Comprobación del líquido de la dirección asistida	202
Comprobación del líquido del lavaparabrisas.....	203
Comprobación del refrigerante del motor.....	200
Conducción con remolque.....	175
Configuración personalizada	96
Consola central	134
Consumo de combustible	148
Control de la iluminación.....	55
Cuidado de los neumáticos	213

Índice

D

Datos técnicos de cajas de cambios	223
Datos técnicos de motores	220
Desactivación de la alarma	48
Desactivación del airbag del acompañante	31
Desconexión del motor	144
Desmontaje de un faro	61
Dimensiones del vehículo	225

E

Elementos de protección para una conducción segura.....	9
Encendedor	132
Enchufes auxiliares	133
Especificaciones técnicas.....	204

F

Faros antiniebla delanteros	56
Faros antiniebla traseros	56
Faros automáticos	56
Felicitaciones	7
Forma correcta de sentarse.....	124
Freno de estacionamiento.....	154
Función de alerta de alcance ..	172
Función de memoria de los asientos	135
Funcionamiento de la alarma.....	45
Funcionamiento de la ayuda para estacionar	162
Funcionamiento de la climatización.....	111
Funcionamiento del asistente en arranque en pendientes (HLA)	158

Funcionamiento del control de estabilidad	156
Funcionamiento del control de velocidad	164
Funcionamiento del control de velocidad adaptativo (ACC).....	166
Funcionamiento del freno.....	153
Funcionamiento del inmovilizador electrónico	44

G

Glosario de símbolos	8
Guantera.....	133

I

Indicadores.....	79
Información general de llantas y neumáticos	209
Información general de mantenimiento	194
Información general para el arranque del motor.....	139
Información general para el transporte de carga	174
Información general sobre las pantallas informativas.....	85
Información general sobre radiofrecuencias.....	33
Inspección de los componentes de los sistemas de seguridad	178
Intermitentes.....	60
Interruptor de corte de combustible.....	178
Interruptor de encendido	139

Índice

L

Lavafaros	52
Lavaparabrisas.....	52
Levantacristales eléctricos.....	71
Limpiaparabrisas.....	51
Limpieza del exterior del vehículo	205
Limpieza del interior del vehículo	206
Llaves codificadas	44
Luces de aviso y de control.....	81
Luces de emergencia (balizas) .	58
Luces interiores	60

M

Mando del sistema de audio en el volante.....	49
Mantenimiento de la batería.....	207
Mensajes informativos.....	99
Modo de abrocharse los cinturones de seguridad.....	29

N

Nivelación de los faros.....	57
Número de identificación del vehículo (VIN).....	219
Número del motor.....	220

O

Ordenador de a bordo	94
----------------------------	----

P

Par de apriete de las tuercas de ruedas.....	216
Parasoles.....	131

Pequeñas reparaciones de la pintura	206
Pesos del vehículo	224
Placa de identificación del vehículo	218
Posavasos	133
Precauciones de seguridad.....	145
Presión de los neumáticos.....	216
Primeros rodajes	10
Programación del mando a distancia.....	33
Puntos de anclaje del equipaje	174
Puntos de anclaje Isofix	23
Puntos de remolcaje	192

R

Recomendaciones para la conducción con ABS	153
Reloj.....	132
Remolque del vehículo sobre las cuatro ruedas	193
Reóstato de iluminación del cuadro de instrumentos ...	131
Repostaje	148
Retrovisores exteriores.....	73
Rodaje	176

S

Seguridad por medios electrónicos	10
Seguros para niños	25
Sensor de lluvia.....	52
Señal de aviso del cinturón de seguridad.....	30
Señales acústicas de avisos e indicadores	84

Índice

Sistema de control de la presión de los neumáticos.....	214
Sistema de luces frontales avanzadas (AFS).....	58

T

Tabla de especificaciones de lámparas	70
Tabla de especificaciones de los fusibles	183
Tapa del depósito de combustible	147
Techo corredizo eléctrico.....	120
Toma de entrada auxiliar (AUX IN).....	137
Triángulo reflectante de aviso ..	177

U

Ubicación de las cajas de fusibles	180
Uso de cables de puenteo	207
Uso de cadenas antideslizantes	213
Uso de la ayuda para estacionar	162
Uso de la llave.....	33
Uso de los cinturones de seguridad durante el embarazo	31
Uso de neumáticos de invierno.....	213
Uso del ACC	169
Uso del control de estabilidad ..	157
Uso del control de velocidad ...	164
Utilización de la HLA.....	158

V

Ventanillas y retrovisores térmicos.....	118
Visión de conjunto del recinto del motor	196

Información para la estación de servicio

Combustible a utilizar	
Motores Nafta/Gasolina	Nafta/Gasolina sin plomo 95* octanos (95 RON)
Motores Diesel	Gasoil 55 cetano
Capacidad del depósito de combustible	
Todos los modelos	70 L
Capacidad del sistema de lubricación del motor (filtro de aceite incluido)	
Motor 2.0L EcoBosst SCTi (MI4) - Nafta/Gasolina	5.4 L
Motor 2.3L Duratec-HE - Nafta/Gasolina	4.3 L
Motor 2.0L Duratorq-TDCi - Diesel	5.5 L
Capacidad del sistema de refrigeración del motor	
Motor 2.0L EcoBosst SCTi (MI4) - Nafta/Gasolina	6.9 L
Motor 2.3L Duratec-HE - Nafta/Gasolina	6.9 L
Motor 2.0L Duratorq-TDCi - Diesel	8.1 L
Capacidad del sistema de dirección asistida	
Todos los modelos	llenar hasta la marca MAX
Capacidad del lubricante de caja de cambios	
MPS6 PowerShift - Automática (2.0L EcoBoost SCTi - MI4)	5.5 L
AWF 21 - Automática (2.3L Duratec-HE / 2.0L Duratorq-TDCi DW)	7.0 L
MMT6 - Manual (2.0L Duratorq-TDCi)	1.75 L
Capacidad del líquido de freno y embrague	
Todos los modelos	llenar hasta la marca MAX
Capacidad del sistema lavacristales	
Todos los modelos	3.6 L

* Puede utilizar Nafta/Gasolina sin plomo de mas de 95 octanos (95 RON), pero no ofrece ninguna ventaja importante

N/D: No disponible al momento de imprimir

